



АРС-ПРОМ
ПРОИЗВОДСТВЕННЫЙ ХОЛДИНГ

г. Челябинск
пр. Ленина 2А







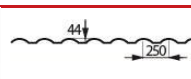
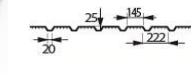
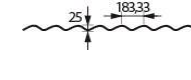

+7 (351) 216-02-20

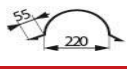
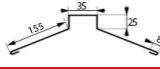
01.10.2024

МЕТАЛЛОЧЕРЕПИЦА

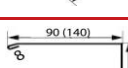
	покрытие	толщина	стоимость с НДС, руб.	
			м2	м.п.
 <p>Европа ширина: габаритная 1145 мм; монтажная 1010 мм</p>	полимер RAL 3005, 3009, 3011, 5002, 5021, 6002, 6029, 9005, 9006	ОН	816,59	935,00
	полимер RAL 1014, 1015, 5005, 6005, 6026, 7004, 7024, 8017, 9002, 9003		776,42	889,00
	полимер RAL 3003		830,57	951,00
	стальной бархат		916,16	1049,00
 <p>Каскад ширина: габаритная 1150 мм; монтажная 1100 мм</p>	полимер RAL 3005, 3009, 3011, 5002, 5021, 6002, 6029, 9005, 9006	ОН	804,35	925,00
	полимер RAL 1014, 1015, 5005, 6005, 6026, 7004, 7024, 8017, 9002, 9003		765,22	880,00
	полимер RAL 3003		818,26	941,00
	стальной бархат		903,48	1039,00
 <p>Супермонтеррей ширина: габаритная 1180 мм; монтажная 1100 мм</p>	полимер RAL 3005, 3009, 3011, 5002, 5021, 6002, 6029, 9005, 9006	ОН	783,90	925,00
	полимер RAL 1014, 1015, 5005, 6005, 6026, 7004, 7024, 8017, 9002, 9003		745,76	880,00
	полимер RAL 3003		797,46	941,00
	стальной бархат		880,51	1039,00

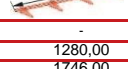
КОМПЛЕКТУЮЩИЕ

	покрытие	ед. изм.	стоимость с НДС, руб.		
			шт	шт	
конек полукруглый черепичный	полимер 2400 (2330) мм	шт	1302,00		
	полимер 1235 (1165) мм		671,00		
	стальной бархат 2400 (2330) мм		1462,00		
	стальной бархат 1235 (1165) мм		753,00		
заглушка для полукруглого конька	полимер	шт	211,00		-
	стальной бархат		236,00		
конек черепичный П-образный	полимер	м.п.	543,00		
	printech		624,00		
	printech (камень/сланец)		624,00		
	стальной бархат		610,00		
конек плоский 147 мм	полимер	м.п.	459,00		
	printech		529,00		
	printech (камень/сланец)		529,00		
	стальной бархат		516,00		
конек плоский 200 мм	полимер	м.п.	543,00		
	printech		709,00		
	printech (камень/сланец)		709,00		
	стальной бархат		610,00		
ендова наружная окрашенная 147 мм	полимер	м.п.	570,00		
	printech		655,00		
	printech (камень/сланец)		655,00		
	стальной бархат		640,00		
ендова внутренняя окрашенная 300 мм	полимер	м.п.	890,00		
	printech		1022,00		
	printech (камень/сланец)		1022,00		
	стальной бархат		999,00		
планка ветровая окрашенная 90*90 мм	полимер	м.п.	346,00		
	printech		397,00		
	printech (камень/сланец)		397,00		
	стальной бархат		388,00		
планка ветровая для черепицы "Европа" 140*110 мм	полимер	м.п.	479,00		
	printech		549,00		
	printech (камень/сланец)		549,00		
	стальной бархат		538,00		
снегозадержатель	оцинкованный (3 метра)	шт	2177,00		
	окрашенный (3 метра)		3192,00		
снегозадержатель NewLine D-25мм	окрашенный (3 метра)		1219,07		
нестандартная деталь по индивидуальным размерам	полимер	м2	1 гиб	1280,00	
			2 гига и более	1746,00	
	printech		1 гиб	1469,00	
			2 гига и более	2003,00	

ЛИСТ ГЛАДКИЙ

	покрытие	толщина	стоимость с НДС, руб.							
			длина до 2,5 метров				длина от 2,5 метров до 10 метров			
			без пленки		с пленкой		без пленки		с пленкой	
 <p>ширина 1250 мм</p>	полимер двусторонний	ОН	м2	м.п.	м2	м.п.	м2	м.п.	м2	м.п.
	полимер RAL 3005, 3009, 3011, 5002, 5021, 6002, 6029, 9005, 9006	ОН	741,60	927,00	753,60	942,00	754,40	943,00	766,40	958,00
	полимер RAL 3003	ОН	692,80	866,00	704,80	881,00	704,80	881,00	716,80	896,00
	полимер RAL 1014, 1015, 5005, 6005, 6026, 7004, 7024, 8017, 9002, 9003	ОН	704,80	881,00	716,80	896,00	716,80	896,00	729,60	912,00
	полимер	ОН	660,00	825,00	672,00	840,00	671,20	839,00	683,20	854,00
	полимер	0,7	984,80	1231,00	996,80	1246,00	-	-	-	-
	полимер RAL 3011, 5002	0,7	1049,60	1312,00	1062,40	1328,00	-	-	-	-
	Printech	ОН	795,20	994,00	807,20	1009,00	809,60	1012,00	821,60	1027,00
	printech (камень)	ОН	795,20	994,00	807,20	1009,00	809,60	1012,00	821,60	1027,00
	Стальной бархат	ОН	778,40	973,00	790,40	988,00	791,20	989,00	803,20	1004,00



АРС-ПРОМ
ПРОИЗВОДСТВЕННЫЙ ХОЛДИНГ

г. Челябинск
пр.Ленина 2А

+7 (351) 216-02-20

ПРОФНАСТИЛ

	покрытие	толщина	стоимость с НДС, руб.	
			м2	м.п.
профнастил С-8 	полимер двусторонний	ОН	778,99	927,00
	полимер RAL 3005, 3009, 3011, 5002, 5021, 6002, 6029, 9005, 9006	ОН	733,90	866,00
	полимер RAL 3003	ОН	746,61	881,00
	полимер RAL 1014, 1015, 5005, 6005, 6026, 7004, 7024, 8017, 9002, 9003	ОН	699,15	825,00
	полимер	0,7	1043,22	1231,00
	полимер RAL 3011, 5002	0,7	1111,86	1312,00
	printech	ОН	821,19	969,00
	printech (камень)	ОН	821,19	969,00
	стальной бархат	ОН	824,58	973,00
	полимер двусторонний	ОН	799,14	927,00
профнастил С-15 	полимер RAL 3005, 3009, 3011, 5002, 5021, 6002, 6029, 9005, 9006	ОН	746,55	866,00
	полимер RAL 3003	ОН	759,48	881,00
	полимер RAL 1014, 1015, 5005, 6005, 6026, 7004, 7024, 8017, 9002, 9003	ОН	711,21	825,00
	полимер	0,7	1061,21	1231,00
	полимер RAL 3011, 5002	0,7	1131,03	1312,00
	printech	ОН	835,34	969,00
	printech (камень)	ОН	835,34	969,00
	стальной бархат	ОН	838,79	973,00
	полимер двусторонний	ОН	882,86	927,00
	полимер RAL 3005, 3009, 3011, 5002, 5021, 6002, 6029, 9005, 9006	ОН	824,76	866,00
профнастил С-18 	полимер RAL 3003	ОН	839,05	881,00
	полимер RAL 1014, 1015, 5005, 6005, 6026, 7004, 7024, 8017, 9002, 9003	ОН	785,71	825,00
	полимер	0,7	1172,38	1231,00
	полимер RAL 3011, 5002	0,7	1249,52	1312,00
	printech	ОН	922,86	969,00
	printech (камень)	ОН	922,86	969,00
	стальной бархат	ОН	926,67	973,00
	полимер двусторонний	ОН	800,52	927,00
	полимер RAL 3005, 3009, 3011, 5002, 5021, 6002, 6029, 9005, 9006	ОН	747,84	866,00
	полимер RAL 3003	ОН	760,79	881,00
профнастил С-20 	полимер RAL 1014, 1015, 5005, 6005, 6026, 7004, 7024, 8017, 9002, 9003	ОН	712,44	825,00
	полимер	0,7	1063,04	1231,00
	полимер RAL 3011, 5002	0,7	1132,99	1312,00
	printech	ОН	836,79	969,00
	printech (камень)	ОН	836,79	969,00
	стальной бархат	ОН	840,24	973,00
	полимер двусторонний	ОН	800,52	927,00
	полимер RAL 3005, 3009, 3011, 5002, 5021, 6002, 6029, 9005, 9006	ОН	747,84	866,00
	полимер RAL 3003	ОН	760,79	881,00
	полимер RAL 1014, 1015, 5005, 6005, 6026, 7004, 7024, 8017, 9002, 9003	ОН	712,44	825,00
профнастил С-25 	полимер RAL 3005, 3009, 3011, 5002, 5021, 6002, 6029, 9005, 9006	ОН	753,04	866,00
	полимер RAL 3003	ОН	766,09	881,00
	полимер RAL 1014, 1015, 5005, 6005, 6026, 7004, 7024, 8017, 9002, 9003	ОН	717,39	825,00
	printech	ОН	842,61	969,00
	printech (камень)	ОН	842,61	969,00
	стальной бархат	ОН	846,09	973,00
	полимер двусторонний	ОН	800,52	927,00
	полимер RAL 3005, 3009, 3011, 5002, 5021, 6002, 6029, 9005, 9006	ОН	747,84	866,00
	полимер RAL 3003	ОН	760,79	881,00
	полимер RAL 1014, 1015, 5005, 6005, 6026, 7004, 7024, 8017, 9002, 9003	ОН	712,44	825,00
профнастил НС-35 	полимер RAL 3005, 3009, 3011, 5002, 5021, 6002, 6029, 9005, 9006	ОН	811,62	866,00
	полимер RAL 3003	ОН	825,68	881,00
	полимер RAL 1014, 1015, 5005, 6005, 6026, 7004, 7024, 8017, 9002, 9003	ОН	773,20	825,00
	полимер	0,7	1153,70	1231,00
	полимер RAL 3011, 5002	0,7	1229,62	1312,00
	printech	ОН	908,15	969,00
	printech (камень)	ОН	908,15	969,00
	стальной бархат	ОН	911,90	973,00
	полимер RAL 3005, 3009, 3011, 5002, 5021, 6002, 6029, 9005, 9006	ОН	824,76	866,00
	полимер RAL 3003	ОН	839,05	881,00
профнастил НС-44 	полимер RAL 1014, 1015, 5005, 6005, 6026, 7004, 7024, 8017, 9002, 9003	ОН	785,71	825,00
	полимер	0,7	1172,38	1231,00
	полимер RAL 3011, 5002	0,7	1249,52	1312,00
	printech	ОН	922,86	969,00
	printech (камень)	ОН	922,86	969,00
	стальной бархат	ОН	926,67	973,00
	полимер двусторонний	ОН	824,76	866,00
	полимер RAL 3005, 3009, 3011, 5002, 5021, 6002, 6029, 9005, 9006	ОН	747,84	866,00
	полимер RAL 3003	ОН	760,79	881,00
	полимер RAL 1014, 1015, 5005, 6005, 6026, 7004, 7024, 8017, 9002, 9003	ОН	712,44	825,00
профнастил Н-60 	полимер RAL 3005, 3009, 3011, 5002, 5021, 6002, 6029, 9005, 9006	ОН	960,09	866,00
	полимер RAL 3003	ОН	976,72	881,00
	полимер RAL 1014, 1015, 5005, 6005, 6026, 7004, 7024, 8017, 9002, 9003	ОН	914,63	825,00
	полимер	0,7	1364,75	1231,00
	полимер RAL 3011, 5002	0,7	1454,55	1312,00
	printech	ОН	1074,28	969,00
	printech (камень)	ОН	1074,28	969,00
	стальной бархат	ОН	1078,71	973,00
	полимер двусторонний	ОН	800,52	927,00
	полимер RAL 3005, 3009, 3011, 5002, 5021, 6002, 6029, 9005, 9006	ОН	747,84	866,00



АРС-ПРОМ
ПРОИЗВОДСТВЕННЫЙ ХОЛДИНГ

г. Челябинск
пр.Ленина 2А

+7 (351) 216-02-20

МЕТАЛЛОШТАКЕТНИК

	покрытие	ед.изм	стоимость с НДС, руб.	схема
Металлоштакетник полукруглый	полимер	м.п.	114,00	
	полимер двусторонний		122,00	
	printech		130,00	
Металлоштакетник полукруглый широкий	полимер	м.п.	159,00	
	полимер двусторонний		171,00	
	printech		182,00	



ЗАБОР ЖАЛЮЗИ "ГОРИЗОНТ"

	покрытие	ед.изм	стоимость с НДС, руб.	схема
Ламели жалюзи "Горизонт"	полимер	м.п.	160,00	
	полимер двусторонний		171,00	
	printech		183,00	
	стальной бархат		179,00	
	полимер (толщина 0,7)		227,00	
	полимер (толщина 0,7) RAL 3011/5002		242,00	
П-образная планка "Горизонт"	полимер	м.п.	192,00	
	полимер двусторонний		207,00	
	printech		221,00	
	стальной бархат		216,00	

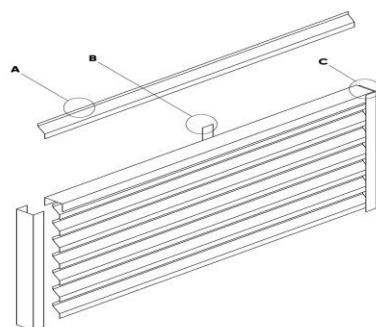

А. Ламель "Горизонт"



В. Планка центральная



С. П-образная планка





АРС-ПРОМ
ПРОИЗВОДСТВЕННЫЙ ХОЛДИНГ

г. Челябинск
пр.Ленина 2А

+7 (351) 216-02-20

ПРОФНАСТИЛ ОЦИНКОВАННЫЙ

	толщина	стоимость с НДС, руб.	
		м2	м.п.
профнастил С-8	эконом	503,39	594,00
	ОН	515,25	608,00
	0,70	713,56	842,00
профнастил С-15	эконом	512,07	594,00
	ОН	524,14	608,00
	0,70	725,86	842,00
профнастил С-18	эконом	565,71	594,00
	ОН	579,05	608,00
	0,70	801,90	842,00
профнастил С-20	эконом	521,05	594,00
	ОН	533,33	608,00
	0,70	738,60	842,00
профнастил С-25	эконом	516,52	594,00
	ОН	528,70	608,00
профнастил НС-35	ОН	569,82	608,00
	0,70	789,13	842,00
	0,80	931,58	994,00
профнастил НС-44	ОН	579,05	608,00
	0,70	801,90	842,00
	0,80	946,67	994,00
профнастил Н-60	ОН	674,06	608,00
	0,70	933,48	842,00
	0,80	1102,00	994,00

КОМПЛЕКТУЮЩИЕ ОЦИНКОВАННЫЕ

длина гибки до 2,5 м.	размер, мм	ед. изм.	стоимость с НДС, руб.	схема
конек плоский со слепыми	147*147	м.п.	323,00	
конек плоский со слепыми	200*200	м.п.	430,00	
ендова наружная/внутренняя	147*147	м.п.	329,00	
ендова наружная/внутренняя	300*300	м.п.	611,00	
планка ветровая	90*90	м.п.	238,00	
нестандартная деталь по индивидуальным размерам	м2	1 гиб	954,00	
		2гиба и более	1302,00	

ЛИСТ ГЛАДКИЙ ОЦИНКОВАННЫЙ

	толщина	стоимость с НДС, руб.			
		длина до 2,99 м.		длина от 3 до 10 м.	
		м2	м.п.	м2	м.п.
лист гладкий (длина под заказ) ширина 1250 мм	эконом	475,20	594,00	483,20	604,00
	ОН	486,40	608,00	494,40	618,00
	0,70	674,40	843,00	-	-
	0,80	795,20	994,00	-	-
лист стандартный 2500*1250 мм		1518,00			



АРС-ПРОМ
ПРОИЗВОДСТВЕННЫЙ ХОЛДИНГ

г. Челябинск
пр. Ленина 2А

+7 (351) 216-02-20

МЕТАЛЛОСАЙДИНГ

	покрытие	толщина	стоимость с НДС, руб.	
			м2	м.п.
горизонтальный 	полимер RAL 3005, 3009, 3011, 5002, 5021, 6002, 6029, 9005, 9006	ОН	876,92	228,00
	полимер RAL 1014, 1015, 5005, 6005, 6026, 7004, 7024, 8017, 9002, 9003	ОН	834,62	217,00
	полимер RAL 3003	ОН	896,15	233,00
	printech	ОН	973,08	253,00
софит 	полимер RAL 3005, 3009, 3011, 5002, 5021, 6002, 6029, 9005, 9006	ОН	883,72	228,00
	полимер RAL 1014, 1015, 5005, 6005, 6026, 7004, 7024, 8017, 9002, 9003	ОН	841,09	217,00
	полимер RAL 3003	ОН	903,10	233,00
	printech	ОН	980,62	253,00
	printech (камень)	ОН	980,62	253,00
под натуральное бревно <p>ширина габаритная: 355 ширина монтажная: 334</p>	printech	ОН	1273,24	452,00

КОМПЛЕКТУЮЩИЕ ДЛЯ САЙДИНГА длина гибки до 2,5 м.

	покрытие	ед. изм.	стоимость с НДС, руб.	
начальная / завершающая планка для сайдинга	полимер	м.п.	147,00	
	printech		167,00	
	printech (камень)		167,00	
отлив стартовый	полимер	м.п.	147,00	
	printech		167,00	
	printech (камень)		167,00	
соединительная планка для сайдинга полка 80 мм	полимер	м.п.	371,00	
	printech		427,00	
	printech (камень)		427,00	
наружный/внутренний угол сложный для сайдинга полка 80 мм	полимер	м.п.	515,00	
	printech		590,00	
	printech (камень)		590,00	
угол наружный / внутренний 50*50 мм	полимер	м.п.	213,00	
	printech		245,00	
	printech (камень)		245,00	
угол наружный / внутренний 104*104 мм	полимер	м.п.	293,00	
	printech		337,00	
	printech (камень)		337,00	
аквилон	полимер	м.п.	214,00	
	printech		161,00	
	printech (камень)		184,00	
нащельник	полимер	м.п.	161,00	
	printech		184,00	
	printech (камень)		184,00	

КОМПЛЕКТУЮЩИЕ ДЛЯ САЙДИНГА "ПОД НАТУРАЛЬНОЕ БРЕВНО"

	покрытие	ед. изм.	стоимость с НДС, руб.	
внешний/внутренний угол сложный для сайдинга "Бревно"	printech	м.п.	877,00	
	printech (камень)		878,00	
стыковочная планка для сайдинга "Бревно"	printech	м.п.	877,00	
	printech (камень)		878,00	
завершающая планка для сайдинга "Бревно"	printech	м.п.	629,00	
	printech (камень)		629,00	
начальная планка	printech	м.п.	377,00	
	printech (камень)		377,00	



APC-ПРОМ
ПРОИЗВОДСТВЕННЫЙ ХОЛДИНГ

г. Челябинск
пр.Ленина 2А

+7 (351) 216-02-20

ФАСАДНЫЕ ПАНЕЛИ

	покрытие	толщина	стоимость с НДС, руб.	
			м2	м.п.
<p>панель #1</p>	полимер RAL 3005, 3009, 3011, 5002, 5021, 6002, 6029, 9005, 9006	ОН	936,76	237,00
	полимер RAL 1014, 1015, 5005, 6005, 6026, 7004, 7024, 8017, 9002, 9003		893,28	226,00
	полимер RAL 3003	ОН	956,52	242,00
	полимер	0,7	1332,02	337,00
	printech	ОН	1075,10	272,00
<p>панель #2</p>	полимер RAL 3005, 3009, 3011, 5002, 5021, 6002, 6029, 9005, 9006	ОН	936,76	237,00
	полимер RAL 1014, 1015, 5005, 6005, 6026, 7004, 7024, 8017, 9002, 9003	ОН	893,28	226,00
	полимер RAL 3003	ОН	956,52	242,00
	printech	ОН	1075,10	272,00
<p>фасадная панель "Лайт"</p>	полимер RAL 3005, 3009, 3011, 5002, 5021, 6002, 6029, 9005, 9006	ОН	848,28	123,00
	полимер RAL 1014, 1015, 5005, 6005, 6026, 7004, 7024, 8017, 9002, 9003		696,55	101,00
	полимер RAL 3003		862,07	125,00

КОМПЛЕКТУЮЩИЕ

длина гибки до 2,5 м	покрытие	ед. изм.	стоимость с НДС, руб.	схема
начальная / завершающая планка для панелей	полимер	м.п.	205,00	
	printech	м.п.	235,00	
соединительная планка для панелей полка 105 мм	полимер	м.п.	480,00	
	printech		551,00	
наружный/внутренний угол сложный для панелей полка 105 мм	полимер	м.п.	574,00	
	printech	м.п.	659,00	
угол наружный / внутренний 50*50 мм	полимер	м.п.	214,00	
	printech		245,00	
угол наружный / внутренний 104*104 мм	полимер	м.п.	293,00	
	printech		337,00	
аквилон	полимер	м.п.	214,00	
нащельник	полимер	м.п.	161,00	
	printech	м.п.	184,00	
нестандартная деталь по индивидуальным размерам	полимер	м2	1 гиб	1280,00
		м2	2 гига и более	1746,00
	printech	м2	1 гиб	1469,00
		м2	2 гига и более	2003,00

ГИДРОИЗОЛЯЦИОННЫЕ МАТЕРИАЛЫ

	плотность, г/м2	Площадь рулона	стоимость с НДС, руб.
Optima A	100	70 м2	2054,34
Optima B	75		1647,31
Optima C	90		2138,17
Optima D	85		2323,00



APC-ПРОМ
ПРОИЗВОДСТВЕННЫЙ ХОЛДИНГ

г. Челябинск
пр. Ленина 2А

+7 (351) 216-02-20

КРОВЕЛЬНЫЕ АКСЕССУАРЫ VILPE

		ед. изм.	стоимость с НДС, руб.
Muotokate - проходной элемент для металлочерепицы "Супермонтерей" и "Европа"		шт.	2312,90
Pelti - проходной элемент для металлочерепицы "Каскад" и низкога профнастила		шт.	4524,80 RAL "Зеленый"- 6484,20
Muotokate-ktv - кровельный вентиль для металлочерепицы "Супермонтерей" и "Европа"		шт.	3524,90
pelti - ktv - кровельный вентиль		шт.	9069,80
pelti - ktv / harja - коньковый кровельный вентиль для металлических кровель (универсальный)		шт.	4302,60
Вентиляционная труба -110/500. Вентиляционный выход канализации, высота 500 мм		шт.	2141,20
Вентиляционная труба -110/160/500. Вентиляционный выход канализации изолированный, высота 500 мм			4019,80
Колпак - дефлектор для труб диаметр 110мм		шт.	990,00
Колпак - дефлектор для труб диаметром 160мм		шт.	1656,40
Вентиляционный выход 125 /160/500 Изолированный вентиляционный выход высотой 500 мм + колпак (внутренний диаметр 125 мм.)		шт.	6009,50



АРС-ПРОМ
ПРОИЗВОДСТВЕННЫЙ ХОЛДИНГ

г. Тюмень
ул. Харьковская, 95

+7 (3452) 688-001

КРОВЕЛЬНЫЕ АКСЕССУАРЫ Viotto®

		ед. изм.	стоимость с НДС, руб.
Вентилятор подкровельного пространства для металлочерепицы. Черепеха		шт.	1919,00
Вентилятор подкровельного пространства с универсальным проходным элементом. Черепеха		шт.	3636,00
Выход вентиляции канализации для металлочерепицы		шт.	2768,00
Выход вентиляции канализации с универсальным проходным элементом		шт.	4677,00
Труба вентиляционная для металлочерепицы. Утепленная. ø125мм, h-650 мм		шт.	5162,00
Труба вентиляционная с универсальным проходным элементом. Утепленная. ø125мм, h-650 мм		шт.	6616,00
Роторная вентиляция для металлочерепицы. Утепленная. ø125мм, h-650 мм		шт.	8202,00
Роторная вентиляция с универсальным проходным элементом. Утепленная. ø125мм, h-650 мм		шт.	9424,00



АРС-ПРОМ
ПРОИЗВОДСТВЕННЫЙ ХОЛДИНГ

г. Челябинск
пр.Ленина 2А

+7 (351) 216-02-20

ПОДКРОВЕЛЬНЫЕ ПЛЕНКИ FOLDER

	размер	ед. изм	применение	стоимость с НДС, руб.
folder Facade	75 м² (1,5*50м)	рулон	ветрозащита	2113,93
folder Anticondensat	75 м² (1,5*50м)	рулон	гидро-ветрозащита	7564,90
folder Minima D98	75 м² (1,5*50м)	рулон	гидро-ветрозащита	3287,55
folder Minima H 98	75 м² (1,5*50м)	рулон	пароизоляция	3287,55
folder Light	75 м² (1,5*50м)	рулон	гидро-ветрозащита	3676,40
folder Steam Regulator	75 м² (1,5*50м)	рулон	пароизоляция	3742,05
folder Alum H 90	75 м² (1,5*50м)	рулон	пароизоляция	4267,25
folder Comfort 90	75 м² (1,5*50м)	рулон	гидро-ветрозащита	8711,00

УПЛОТНИТЕЛИ

	размер	ед. изм	характеристики	стоимость с НДС, руб.
уплотнитель 15*40 мм	длина 4,0 м	рулон	саморасширяющийся	267,25
уплотнитель 30*40 мм	длина 2,0 м	шт.	универсальный с клеевым слоем	280,28
уплотнитель 50*30 мм	длина 2,0 м	шт.	универсальный	152,31
уплотнитель HC-35	длина 1,0 м	шт.	универсальный	55,15
уплотнитель HC-44	длина 1,0 м	шт.	коньковый	63,63
уплотнитель H-60	длина 0,845 м	шт.		63,13
уплотнитель HC-44	длина 1,0 м	шт.	обратный	63,63
уплотнитель H-60	длина 0,845 м	шт.		59,09

САМОРЕЗЫ КРОВЕЛЬНЫЕ ОКРАШЕННЫЕ

	размер, мм	ед. изм	характеристики	стоимость с НДС, руб.
саморез окрашенный	4,8*35	шт.	с резиновой шайбой	2,79
	4,8*50	шт.	с резиновой шайбой	3,68
	4,8*70	шт.	с резиновой шайбой	4,55
	5,5*19	шт.	с резиновой шайбой	2,83

САМОРЕЗЫ ОЦИНКОВАННЫЕ НЕ ОКРАШЕННЫЕ

	размер, мм	ед. изм	характеристики	стоимость с НДС, руб.	
саморез	5,5*19	шт.	с резиновой шайбой	1,90	
саморез шестигранный	4,8*35	шт.	-	2,22	
	4,8*50	шт.	с резиновой шайбой	2,72	
	4,8*70	шт.	-	3,26	
	4,2*13	шт.	по металлу (сверло)	1,52	
саморез пресс-шайба	4,2*19	шт.		1,70	
	4,2*25	шт.		0,78	
саморез пресс-шайба		4,2*32	шт.	1,47	
		4,2*13	шт.	по дереву (шило)	1,13
		4,2*19	шт.		0,91
		4,2*25	шт.		0,70

ЭЛЕМЕНТЫ ДЛЯ КРЕПЛЕНИЯ

элементы для крепления	размер	ед. изм	характеристики	стоимость с НДС, руб.
бита магнитная	1/4 E6,3 Ph2 - 50 мм	шт.	крестовая	35,00











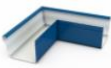

АРС-ПРОМ
ПРОИЗВОДСТВЕННЫЙ ХОЛДИНГ

г. Челябинск
пр.Ленина 2А

+7 (351) 216-02-20

ВОДОСТОЧНАЯ СИСТЕМА ПРЯМОУГОЛЬНОГО СЕЧЕНИЯ

		ед. изм.	стоимость с НДС, руб.
воронка (вставка в желоб)		шт.	589,00
крепление для желоба		шт.	396,00
колено		шт.	376,00
водоотвод		шт.	376,00
угол желоба		шт.	703,00
заглушка желоба		шт.	147,00
крепление для трубы (окрашенное) штырь / на лапах		шт.	199,00
желоб (длина до 3 м)		пог.м.	487,00
труба размер 76*105 мм (длина до 3 м)		пог.м.	568,00
труба с водоотводом		шт.	850,00















АРС-ПРОМ
ПРОИЗВОДСТВЕННЫЙ ХОЛДИНГ

г. Челябинск
пр. Ленина 2А

+7 (351) 216-02-20

ВОДОСТОЧНАЯ СИСТЕМА КРУГЛОГО СЕЧЕНИЯ (ОКРАШЕННАЯ)

		ед. изм.	диаметр	стоимость с НДС, руб.	диаметр	стоимость с НДС, руб.
воронка		шт.	100	1775,00	150	2392,00
			120	2011,00	-	-
вставка для желоба		шт.	120/100	1411,00	150/100	1411,00
			120/120	1411,00	150/120	1411,00
колено		шт.	100	873,00	150	1268,00
			120	1025,00	-	-
колено (нестандартный угол)		шт.	120	2050,00	-	-
водоотвод прямой		шт.	100	873,00	150	1268,00
			120	1025,00	-	-
угол желоба		шт.	120	878,00	150	1147,00
угол желоба (нестандартный)		шт.	120	1754,00	-	-
заглушка желоба		шт.	120	617,00	150	705,00
желоб (длина 1,25 м)		шт.	120	625,00	150	723,00
труба (длина 1,25 м)		шт.	100	1230,00	150	1786,00
			120	1444,00	-	-
Крепление круглое для труб с болтом		шт.	100	160,00	150	195,00
			120	171,00	-	-
крепление круглое для желоба		шт.	120	160,00	150	160,00
Крепление для труб на лапах (полукруглое)		шт.	100	267,00	150	298,00
			120	282,00	-	-
Крепление для труб со штырем (полукруглое)		шт.	100	267,00	150	298,00
			120	282,00	-	-

ВОДОСТОЧНАЯ СИСТЕМА КРУГЛОГО СЕЧЕНИЯ (ОЦИНКОВАННАЯ)

		ед. изм.	диаметр	стоимость с НДС, руб.	диаметр	стоимость с НДС, руб.
воронка		шт.	100	1046,00	150	1345,00
			120	1161,00	-	-
вставка для желоба		шт.	120/100	720,00	150/100	720,00
			120/120	720,00	150/120	720,00
колено		шт.	100	621,00	150	900,00
			120	729,00	-	-
колено (нестандартный угол)		шт.	100	1240,00	120	1456,00
водоотвод прямой		шт.	100	624,00	150	904,00
			120	731,00	-	-
угол желоба		шт.	120	626,00	150	819,00
заглушка желоба		шт.	120	460,00	150	527,00
труба 1,25 м.		шт.	100	697,00	150	1012,00
			120	818,00	-	-
желоб - длина 1,25 м (ОН)		шт.	120	393,00	150	454,00
желоб - длина 2,00 м (0,7)		шт.	120	892,00	-	-



АРС-ПРОМ
ПРОИЗВОДСТВЕННЫЙ ХОЛДИНГ

г. Челябинск
пр. Ленина 2А

+7 (351) 216-02-20

ВОДОСТОЧНАЯ СИСТЕМА КРУГЛОГО СЕЧЕНИЯ GRAND LINE

		ед. изм.	стоимость с НДС, руб.
труба круглая d=90 мм, длина 3 м		шт.	3084,00
труба круглая соединительная d=90 мм, длина 1 м		шт.	1089,00
желоб полукруглый 125мм, длина 3м		шт.	2280,00
соединитель желоба, 125мм		шт.	492,00
заглушка желоба торцевая (универсальная), 125мм		шт.	411,00
угол желоба внутренний 125мм, 90 градусов		шт.	2082,00
угол желоба внутренний 125мм, 135 градусов		шт.	3211,00
угол желоба внешний 125мм, 90 градусов		шт.	2082,00
угол желоба внешний 125мм, 135 градусов		шт.	3211,00
воронка водосборная 250/90мм		шт.	3426,00
воронка 125/90мм		шт.	953,00
крюк 125x300мм, гранит		шт.	439,00
крюк короткий 125x90мм		шт.	342,00
колено 60°, 90мм		шт.	973,00
колено стока, 90мм		шт.	1046,00
кронштейн трубы (на кирпич), 90мм		шт.	610,00
кронштейн трубы (на дерево), 90мм		шт.	415,00



APC-ПРОМ
ПРОИЗВОДСТВЕННЫЙ ХОЛДИНГ

г. Челябинск
пр.Ленина 2А

+7 (351) 216-02-20

ВОДОСТОЧНАЯ СИСТЕМА КРУГЛОГО СЕЧЕНИЯ GRAND LINE ОПТИМА

		ед. изм.	стоимость с НДС, руб.
Желоб полукруглый 3м		шт.	1359,00
Соединитель желоба		шт.	267,00
Заглушка желоба		шт.	174,00
Угол желоба внутренний 90°		шт.	883,00
Угол желоба внешний 90°		шт.	883,00
Воронка желоба		шт.	510,00
Крюк длинный			243,00
Крюк короткий		шт.	185,00
Труба круглая 1м			501,00
Труба круглая 3м		шт.	1525,00
Колено трубы 60°		шт.	463,00
Колено стока		шт.	490,00
Кронштейн трубы на кирпич (в комплекте шпилька-саморез + дюбель)		шт.	243,00
Кронштейн трубы на дерево (в комплект саморезы не входят)		шт.	174,00

Стандартные цвета

RAL 8017 (коричневый), RAL 9003 (белый)







APC-ПРОМ
ПРОИЗВОДСТВЕННЫЙ ХОЛДИНГ

г. Челябинск
пр.Ленина 2А

+7 (351) 216-02-20

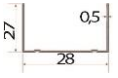
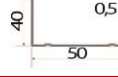
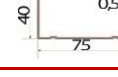
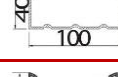
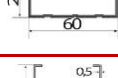
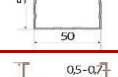
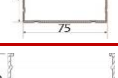
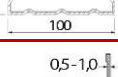
СТРОИТЕЛЬНЫЙ ПРОФИЛЬ длина 3000 мм

		размер, мм	толщина	ед. изм	стоимость с НДС, руб.	кол-во профилей в пачке, шт.	кол-во профилей в поддоне шт.
направляющий		28*27	Эконом	шт.	97,69	18	1080
			0,45 ОН		103,47		
направляющий		50*40	0,45 ОН	шт.	173,88	8	480
направляющий		75*40	0,45 ОН	шт.	208,37	8	336
направляющий		100*40	0,45 ОН	шт.	245,73	6	240
потолочный		60*27	Эконом	шт.	164,18	12	672
			0,45 ОН		173,88		
стоечный		50*50	0,45 ОН	шт.	216,99	8	480
стоечный		75*50	0,45 ОН	шт.	252,92	8	336
стоечный		100*50	0,45 ОН	шт.	293,15	6	240
фасадный		60*18	длина 3000 мм толщина 0,7	шт.	260,08	-	640

APC-TITAN

	вид профиля	стоимость с НДС, руб.	кол-во профилей в пачке, шт.	кол-во профилей в поддоне шт.
профиль направляющий 18*23 (3 метра)		96,96	18	900
профиль потолочный 58*18 (3 метра)		153,52	16	480

ТРУБА ПРОФИЛЬНАЯ

	размер	ед. изм	стоимость с НДС, руб.
6 метров	40*20*1,5	шт.	822,00
3 метра	40*20*1,5	шт.	415,00
6 метров	20*20*1,5	шт.	494,00
3 метра	20*20*1,5	шт.	247,00
6 метров	40*20*2,0	шт.	1010,00
3 метра	40*20*2,0	шт.	505,00
6 метров	20*20*2,0	шт.	993,00
5 метров	60*40*2,0	шт.	1355,00
3 метра	60*40*2,0	шт.	813,00
НКТ б/у (3 метра)	73*5,5	шт.	1484,70
НКТ б/у (2,5 метра)	73*5,5	шт.	1237,25

ПРОФИЛЬ ДЛЯ ЗАБОРА

	размер	ед. изм	стоимость с НДС, руб.
T - 13 (1,5 мм)	19,8*37,8 мм / длина 3000 мм	шт.	564,59
T - 20 (1,5 мм)	30*40 мм / длина 3000мм	шт.	638,32
T - 45 (2 мм)	длина 2500 мм	шт.	1262,50
T - 45 (2 мм)	длина 3000 мм	шт.	1513,99



АРС-ПРОМ
ПРОИЗВОДСТВЕННЫЙ ХОЛДИНГ

г. Челябинск
пр.Ленина 2А

+7 (351) 216-02-20

ПРОФИЛЬ ДЛЯ ВЕНТИЛИРУЕМЫХ ФАСАДОВ

	размер, мм	стоимость с НДС, руб/шт.			стоимость окраски с НДС, руб/шт.		кол-во в пачке, шт.
		толщина			огрунтованный	RAL	
		0,95	1,1	1,2			
"П"-образный профиль вертикальный (длина 3 метра) 	50*21,5*20	333,14	364,49	399,76	71,86	231,64	108
	65*21,5*20	376,60	412,03	451,91	78,46	248,31	108
	80*21,5*20	420,05	459,58	504,05	88,32	273,31	112
	100*21,5*20	477,99	522,96	573,57	95,46	306,64	108
"Г"-образный профиль горизонтальный 	40*40	217,27	237,71	260,72	77,99	133,32	300
	50*40	246,24	269,41	295,48	79,99	149,99	300
	50*50	283,90	310,61	340,67	82,66	166,65	300
	60*44	295,48	323,29	354,57	84,99	173,32	300
"Z"-образный профиль вертикальный промежуточный (длина 3 метра) 	40*21,5*20	217,27	237,71	260,72	78,99	136,65	300

КРОНШТЕЙН НЕСУЩИЙ

	размер, мм	стоимость с НДС, руб/шт.	стоимость грунтовки, руб/шт.	кол-во в пачке, шт.
	50*50*50*2,0	12,27	8,93	200
	50*50*100*2,0	19,32	10,04	150
	50*50*150*2,0	26,37	11,78	90
	50*50*200*2,0	33,42	14,35	60

КРОНШТЕЙН ККУ

	размер, мм	стоимость с НДС, руб/шт.	стоимость грунтовки, руб/шт.	кол-во в пачке, шт.
	90*95*80*2,0	42,60	12,87	70
	150*95*80*2,0	58,57	15,40	60
	180*95*80*2,0	66,56	16,76	50
	250*95*80*2,0	85,19	19,35	40

КЛЯММЕР

	размер, мм	стоимость с НДС, руб/шт.	стоимость окраски с НДС, руб/шт.
кляммер рядовой (основной 4 петли)	120	12,12	9,09
кляммер стартовый (вспомогательный, 2 петли)	200	7,07	8,08
паронитовая прокладка		3,54	

КОМПЛЕКТУЮЩИЕ ДЛЯ СТРОИТЕЛЬНЫХ И ФАСАДНЫХ ПРОФИЛЕЙ

	размер	ед. изм	стоимость с НДС, руб.
подвес прямой 60 (0,7)	-	шт.	8,74
подвес прямой 60 (1,0)	-	шт.	13,64
подвес фасадный прямой	толщина 1,0 мм длина 305 мм	шт.	42,42
подвес фасадный удлиненный	толщина 1,0 мм длина 475 мм	шт.	78,78
соединитель одноуровневый "краб"	-	шт.	7,47

КРОНШТЕЙН ДЛЯ ЗАБОРА

	ед. изм	стоимость с НДС, руб.
кронштейн для забора	шт.	68,68



АРС-ПРОМ
ПРОИЗВОДСТВЕННЫЙ ХОЛДИНГ

г. Челябинск
пр.Ленина 2А

+7 (351) 216-02-20

УТЕПЛИТЕЛЬ KNAUF

	размеры	стоимость с НДС, руб	
		м3	уп.
Утеплитель ТеплоKnauf Ecoroll (Рулон) TR 044 (0,83 м³; 16,6 м²)	 50*1220*6800 мм	1511,20	1254,30
Утеплитель ТеплоKnauf Ecoroll (Плита) TS 040 (0,305 м³; 6,1 м²)	 50*610*1000мм	1578,12	481,33
Утеплитель ТеплоKnauf Для КОТТЕДЖА TS 037 Aguastatik (0,6 м³; 12 м²)	 50*610*1230мм	2156,35	1293,81
Утеплитель ТеплоKnauf Для КОТТЕДЖА+ TS 037 Aguastatik (0,6 м³; 6 м²)	 100*610*1230мм	2154,23	1292,54
Утеплитель ТеплоKnauf Для КРОВЛИ TR 037 Aguastatik (1,007 м³; 6,71 м²)	 150*1220*5500мм	2154,23	2169,31
Утеплитель GreenTerm TK Expert Comfort TS 037 Aguastatik (0,6 м³; 12 м²)	 50*610*1230 мм	1874,63	1124,78
Утеплитель GreenTerm TK Expert TR 040 Aguastatik (0,85 м³; 17 м²)	 50*1220*6970 мм	1718,47	1460,70
Утеплитель ТИСМА ТК Perecrytie TR 044 Aguastatik (0,996 м³; 19,9 м²)	 50*1200*8300 мм	1336,13	1330,79

УТЕПЛИТЕЛЬ ТИЗОЛ

	размеры	стоимость с НДС, руб	
		м3	уп.
Утеплитель Тизол EURO-Лайт 50 (0,45 м³; 9 м²)	 1000*600*50 мм	6869,44	3091,25

ГИДРОИЗОЛЯЦИОННЫЕ МАТЕРИАЛЫ

	плотность, г/м2		Площадь рулона	стоимость с НДС, руб.
Optima A	100	Паропроницаемая ветро-влагозащита	70 м²	2054,34
Optima B	75	Пароизоляция		1647,31
Optima C	90	Универсальная гидро-пароизоляция		2138,17
Optima D	85	Универсальная гидро-пароизоляция повышенной прочности		2323,00