



**АРС-ПРОМ**  
ПРОИЗВОДСТВЕННЫЙ ХОЛДИНГ

г. Ишим  
ул. 3 Северная, 55

+7 (34551) 50603

01.10.2024

## МЕТАЛЛОЧЕРЕПИЦА

	покрытие	толщина	стоимость с НДС, руб.	
			м2	м.п.
<p><b>Европа</b> ширина: габаритная 1145 мм; монтажная 1010 мм</p>	полимер RAL 3005, 3009, 3011, 5002, 5021, 6002, 6029, 9005, 9006	ОН	807,86	925,00
	полимер RAL 1014, 1015, 5005, 6005, 6026, 7004, 7024, 8017, 9002, 9003		768,56	880,00
	полимер RAL 3003		821,83	941,00
	стальной бархат		906,55	1038,00
<p><b>Каскад</b></p>	полимер RAL 3005, 3009, 3011, 5002, 5021, 6002, 6029, 9005, 9006	ОН	795,65	915,00
	полимер RAL 1014, 1015, 5005, 6005, 6026, 7004, 7024, 8017, 9002, 9003		757,39	871,00
	полимер RAL 3003		809,57	931,00
	стальной бархат		893,91	1028,00
<p><b>Супермонтеррей</b></p>	полимер RAL 3005, 3009, 3011, 5002, 5021, 6002, 6029, 9005, 9006	ОН	775,42	915,00
	полимер RAL 1014, 1015, 5005, 6005, 6026, 7004, 7024, 8017, 9002, 9003		738,14	871,00
	полимер RAL 3003		788,98	931,00
	стальной бархат		871,19	1028,00

## КОМПЛЕКТУЮЩИЕ

	покрытие	ед. изм.	стоимость с НДС, руб.	схема
заглушка для полукруглого конька	полимер стальной бархат	шт	208,00 233,00	-
конек черепичный П-образный	полимер	м.п.	537,00	
	printech		617,00	
	printech (камень/сланец)		617,00	
	стальной бархат		603,00	
конек плоский 147 мм	полимер	м.п.	454,00	
	printech		523,00	
	printech (камень/сланец)		523,00	
	стальной бархат		510,00	
конек плоский 200 мм	полимер	м.п.	537,00	
	printech		701,00	
	printech (камень/сланец)		701,00	
	стальной бархат		603,00	
ендова наружная окрашенная 147 мм	полимер	м.п.	564,00	
	printech		648,00	
	printech (камень/сланец)		648,00	
	стальной бархат		633,00	
ендова внутренняя окрашенная 300 мм	полимер	м.п.	881,00	
	printech		1011,00	
	printech (камень/сланец)		1011,00	
	стальной бархат		989,00	
планка ветровая окрашенная 90*90 мм	полимер	м.п.	342,00	
	printech		393,00	
	printech (камень/сланец)		393,00	
	стальной бархат		384,00	
планка ветровая для черепицы "Европа" 140*110 мм	полимер	м.п.	474,00	
	printech		543,00	
	printech (камень/сланец)		543,00	
	стальной бархат		532,00	
снегозадержатель	оцинкованный (3 метра) окрашенный (3 метра)	шт	2188,00 3208,00	
снегозадержатель NewLine D-25мм	окрашенный (3 метра)		1225,11	
нестандартная деталь по индивидуальным размерам	полимер	м2	1 гиб	1267,00
	printech		2 гига и более	1728,00
			1 гиб	1454,00
			2 гига и более	1983,00

## ЛИСТ ГЛАДКИЙ

	покрытие	толщина	стоимость с НДС, руб.							
			длина до 2,5 метров				длина от 2,5 метров до 10 метров			
			без пленки		с пленкой		без пленки		с пленкой	
<p>ширина 1250 мм</p>	полимер двусторонний	ОН	733,60	917,00	745,60	932,00	746,40	933,00	758,40	948,00
	полимер RAL 3005, 3009, 3011, 5002, 5021, 6002, 6029, 9005, 9006	ОН	685,60	857,00	697,60	872,00	697,60	872,00	709,60	887,00
	полимер RAL 3003	ОН	697,60	872,00	709,60	887,00	709,60	887,00	721,60	902,00
	полимер RAL 1014, 1015, 5005, 6005, 6026, 7004, 7024, 8017, 9002, 9003	ОН	652,80	816,00	664,80	831,00	664,00	830,00	676,00	845,00
	полимер	0,7	974,40	1218,00	986,40	1233,00	-	-	-	-
	полимер	0,7	1039,20	1299,00	1051,20	1314,00	-	-	-	-
	Printech	ОН	787,20	984,00	799,20	999,00	800,80	1001,00	812,80	1016,00
	printech (камень)	ОН	787,20	984,00	799,20	999,00	800,80	1001,00	812,80	1016,00
	Стальной бархат	ОН	770,40	963,00	782,40	978,00	783,20	979,00	795,20	994,00



**APC-ПРОМ**  
ПРОИЗВОДСТВЕННЫЙ ХОЛДИНГ

г. Ишим  
ул. 3 Северная, 55

+7 (34551) 50603

**ПРОФНАСТИЛ**

	покрытие	толщина	стоимость с НДС, руб.	
			м2	м.п.
<p>профнастил С-8</p>	полимер двусторонний	ОН	770,59	917,00
	полимер RAL 3005, 3009, 3011, 5002, 5021, 6002, 6029, 9005, 9006	ОН	720,17	857,00
	полимер RAL 3003	ОН	732,77	872,00
	полимер RAL 1014, 1015, 5005, 6005, 6026, 7004, 7024, 8017, 9002, 9003	ОН	685,71	816,00
	полимер	0,7	1023,53	1218,00
	полимер RAL 3011, 5002	0,7	1091,60	1299,00
	printech	ОН	805,88	959,00
	printech (камень)	ОН	805,88	959,00
	стальной бархат	ОН	809,24	963,00
	полимер двусторонний	ОН	790,52	917,00
<p>профнастил С-15</p>	полимер RAL 3005, 3009, 3011, 5002, 5021, 6002, 6029, 9005, 9006	ОН	738,79	857,00
	полимер RAL 3003	ОН	751,72	872,00
	полимер RAL 1014, 1015, 5005, 6005, 6026, 7004, 7024, 8017, 9002, 9003	ОН	703,45	816,00
	полимер	0,7	1050,00	1218,00
	полимер RAL 3011, 5002	0,7	1119,83	1299,00
	printech	ОН	826,72	959,00
	printech (камень)	ОН	826,72	959,00
	стальной бархат	ОН	830,17	963,00
	полимер двусторонний	ОН	873,33	917,00
	полимер RAL 3005, 3009, 3011, 5002, 5021, 6002, 6029, 9005, 9006	ОН	816,19	857,00
<p>профнастил С-18</p>	полимер RAL 3003	ОН	830,48	872,00
	полимер RAL 1014, 1015, 5005, 6005, 6026, 7004, 7024, 8017, 9002, 9003	ОН	777,14	816,00
	полимер	0,7	1160,00	1218,00
	полимер RAL 3011, 5002	0,7	1237,14	1299,00
	printech	ОН	913,33	959,00
	printech (камень)	ОН	913,33	959,00
	стальной бархат	ОН	917,14	963,00
	полимер двусторонний	ОН	791,88	917,00
	полимер RAL 3005, 3009, 3011, 5002, 5021, 6002, 6029, 9005, 9006	ОН	740,07	857,00
	полимер RAL 3003	ОН	753,02	872,00
<p>профнастил С-20</p>	полимер RAL 1014, 1015, 5005, 6005, 6026, 7004, 7024, 8017, 9002, 9003	ОН	704,66	816,00
	printech	ОН	828,15	959,00
	printech (камень)	ОН	828,15	959,00
	стальной бархат	ОН	831,61	963,00
	полимер двусторонний	ОН	791,88	917,00
	полимер RAL 3005, 3009, 3011, 5002, 5021, 6002, 6029, 9005, 9006	ОН	745,22	857,00
	полимер RAL 3003	ОН	758,26	872,00
	полимер RAL 1014, 1015, 5005, 6005, 6026, 7004, 7024, 8017, 9002, 9003	ОН	709,57	816,00
	полимер	0,7	1059,13	1218,00
	полимер RAL 3011, 5002	0,7	1129,57	1299,00
<p>профнастил С-25</p>	printech	ОН	833,91	959,00
	printech (камень)	ОН	833,91	959,00
	стальной бархат	ОН	837,39	963,00
	полимер RAL 3005, 3009, 3011, 5002, 5021, 6002, 6029, 9005, 9006	ОН	803,19	857,00
	полимер RAL 3003	ОН	817,24	872,00
	полимер RAL 1014, 1015, 5005, 6005, 6026, 7004, 7024, 8017, 9002, 9003	ОН	764,76	816,00
	полимер	0,7	1141,52	1218,00
	полимер RAL 3011, 5002	0,7	1217,43	1299,00
	printech	ОН	898,78	959,00
	printech (камень)	ОН	898,78	959,00
<p>профнастил НС-35</p>	стальной бархат	ОН	902,53	963,00
	полимер RAL 3005, 3009, 3011, 5002, 5021, 6002, 6029, 9005, 9006	ОН	816,19	857,00
	полимер RAL 3003	ОН	830,48	872,00
	полимер RAL 1014, 1015, 5005, 6005, 6026, 7004, 7024, 8017, 9002, 9003	ОН	777,14	816,00
	полимер	0,7	1160,00	1218,00
	полимер RAL 3011, 5002	0,7	1237,14	1299,00
	printech	ОН	913,33	959,00
	printech (камень)	ОН	913,33	959,00
	стальной бархат	ОН	917,14	963,00
	полимер RAL 3005, 3009, 3011, 5002, 5021, 6002, 6029, 9005, 9006	ОН	950,11	857,00
<p>профнастил НС-44</p>	полимер RAL 3003	ОН	966,74	872,00
	полимер RAL 1014, 1015, 5005, 6005, 6026, 7004, 7024, 8017, 9002, 9003	ОН	904,66	816,00
	полимер	0,7	1350,33	1218,00
	полимер RAL 3011, 5002	0,7	1440,13	1299,00
	printech	ОН	1063,19	959,00
	printech (камень)	ОН	1063,19	959,00
	стальной бархат	ОН	1067,63	963,00
	полимер RAL 3005, 3009, 3011, 5002, 5021, 6002, 6029, 9005, 9006	ОН	950,11	857,00
	полимер RAL 3003	ОН	966,74	872,00
	полимер RAL 1014, 1015, 5005, 6005, 6026, 7004, 7024, 8017, 9002, 9003	ОН	904,66	816,00
<p>профнастил Н-60</p>	полимер RAL 3005, 3009, 3011, 5002, 5021, 6002, 6029, 9005, 9006	ОН	950,11	857,00
	полимер RAL 3003	ОН	966,74	872,00
	полимер RAL 1014, 1015, 5005, 6005, 6026, 7004, 7024, 8017, 9002, 9003	ОН	904,66	816,00
	полимер	0,7	1350,33	1218,00
	полимер RAL 3011, 5002	0,7	1440,13	1299,00
	printech	ОН	1063,19	959,00
	printech (камень)	ОН	1063,19	959,00
	стальной бархат	ОН	1067,63	963,00
	полимер RAL 3005, 3009, 3011, 5002, 5021, 6002, 6029, 9005, 9006	ОН	950,11	857,00
	полимер RAL 3003	ОН	966,74	872,00



**АРС-ПРОМ**  
ПРОИЗВОДСТВЕННЫЙ ХОЛДИНГ

г. Ишим  
ул. 3 Северная, 55

+7 (34551) 50603

## МЕТАЛЛОШТАКЕТНИК

	покрытие	ед.изм	стоимость с НДС, руб.	схема
Металлоштакетник полукруглый	полимер	м.п.	112,00	
	полимер двусторонний		120,00	
	printech		128,00	
Металлоштакетник полукруглый широкий	полимер	м.п.	157,00	
	полимер двусторонний		169,00	
	printech		180,00	



## ЗАБОР ЖАЛЮЗИ "ГОРИЗОНТ"

	покрытие	ед.изм	стоимость с НДС, руб.	схема
Ламели жалюзи "Горизонт"	полимер	м.п.	158,00	
	полимер двусторонний		169,00	
	printech		181,00	
	стальной бархат		177,00	
	полимер (толщина 0,7)		224,00	
	полимер (толщина 0,7) RAL 3011/5002		239,00	
П-образная планка "Горизонт"	полимер	м.п.	190,00	
	полимер двусторонний		204,00	
	printech		218,00	
	стальной бархат		213,00	

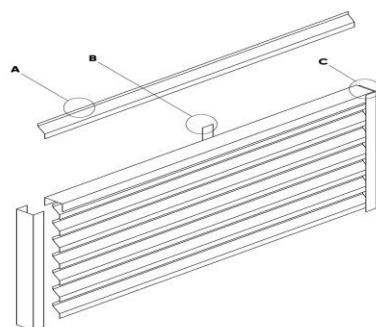

А. Ламель "Горизонт"



В. Планка центральная



С. П-образная планка





**АРС-ПРОМ**  
ПРОИЗВОДСТВЕННЫЙ ХОЛДИНГ

г. Ишим  
ул. 3 Северная, 55

+7 (34551) 50603

## ПРОФНАСТИЛ ОЦИНКОВАННЫЙ

	толщина	стоимость с НДС, руб.	
		м2	м.п.
профнастил С-8	эконом	498,31	588,00
	ОН	509,32	601,00
	0,70	705,93	833,00
профнастил С-15	эконом	506,90	588,00
	ОН	518,10	601,00
	0,70	718,10	833,00
профнастил С-18	эконом	560,00	588,00
	ОН	572,38	601,00
	0,70	793,33	833,00
профнастил С-20	эконом	515,79	588,00
	ОН	527,19	601,00
	0,70	730,70	833,00
профнастил С-25	эконом	511,30	588,00
	ОН	522,61	601,00
профнастил НС-35	ОН	563,26	601,00
	0,70	780,69	833,00
	0,80	922,21	984,00
профнастил НС-44	ОН	572,38	601,00
	0,70	793,33	833,00
	0,80	937,14	984,00
профнастил Н-60	ОН	666,30	601,00
	0,70	923,50	833,00
	0,80	1090,91	984,00

## КОМПЛЕКТУЮЩИЕ ОЦИНКОВАННЫЕ

длина гибки до 2,5 м.	размер, мм	ед. изм.	стоимость с НДС, руб.	схема
конек плоский со слепыми	147*147	м.п.	319,00	
конек плоский со слепыми	200*200	м.п.	425,00	
ендова наружная/внутренняя	147*147	м.п.	325,00	
ендова наружная/внутренняя	300*300	м.п.	604,00	
планка ветровая	90*90	м.п.	235,00	
нестандартная деталь по индивидуальным размерам	м2	1 гиб	944,00	
		2гиба и более	1289,00	

## ЛИСТ ГЛАДКИЙ ОЦИНКОВАННЫЙ

	толщина	стоимость с НДС, руб.			
		длина до 2,99 м.		длина от 3 до 10 м.	
		м2	м.п.	м2	м.п.
лист гладкий (длина под заказ) ширина 1250 мм	эконом	470,40	588,00	478,40	598,00
	ОН	480,80	601,00	488,80	611,00
	0,70	666,40	833,00	-	-
	0,80	787,20	984,00	-	-
лист стандартный 2500*1250 мм		1503,00			





**АРС-ПРОМ**  
ПРОИЗВОДСТВЕННЫЙ ХОЛДИНГ

г. Ишим  
ул. 3 Северная, 55

+7 (34551) 50603

## МЕТАЛЛОСАЙДИНГ

	покрытие	толщина	стоимость с НДС, руб.	
			м2	м.п.
<b>горизонтальный</b> 	полимер RAL 3005, 3009, 3011, 5002, 5021, 6002, 6029, 9005, 9006	ОН	865,38	225,00
	полимер RAL 1014, 1015, 5005, 6005, 6026, 7004, 7024, 8017, 9002, 9003	ОН	823,08	214,00
	полимер RAL 3003	ОН	884,62	230,00
	printech	ОН	961,54	250,00
<b>софит</b> 	полимер RAL 3005, 3009, 3011, 5002, 5021, 6002, 6029, 9005, 9006	ОН	872,09	225,00
	полимер RAL 1014, 1015, 5005, 6005, 6026, 7004, 7024, 8017, 9002, 9003	ОН	829,46	214,00
	полимер RAL 3003	ОН	891,47	230,00
	printech	ОН	968,99	250,00
	printech (камень)	ОН	968,99	250,00
<b>под натуральное бревно</b> <p>ширина габаритная: 355 ширина монтажная: 334</p>	printech	ОН	1259,15	447,00

## КОМПЛЕКТУЮЩИЕ ДЛЯ САЙДИНГА длина гибки до 2,5 м.

	покрытие	ед. изм.	стоимость с НДС, руб.	схема
начальная / завершающая планка для сайдинга	полимер	м.п.	145,00	
	printech		165,00	
	printech (камень)		165,00	
отлив стартовый	полимер	м.п.	145,00	
	printech		165,00	
	printech (камень)		165,00	
соединительная планка для сайдинга полка 80 мм	полимер	м.п.	367,00	
	printech		422,00	
	printech (камень)		422,00	
наружный/внутренний угол сложный для сайдинга полка 80 мм	полимер	м.п.	509,00	
	printech		584,00	
	printech (камень)		584,00	
угол наружный / внутренний 50*50 мм	полимер	м.п.	211,00	
	printech		242,00	
	printech (камень)		242,00	
угол наружный / внутренний 104*104 мм	полимер	м.п.	290,00	
	printech		333,00	
	printech (камень)		333,00	
аквилон	полимер	м.п.	211,00	
нащельник	полимер	м.п.	159,00	
	printech		182,00	
	printech (камень)		182,00	

## КОМПЛЕКТУЮЩИЕ ДЛЯ САЙДИНГА "ПОД НАТУРАЛЬНОЕ БРЕВНО"

	покрытие	ед. изм.	стоимость с НДС, руб.	схема
внешний/внутренний угол сложный для сайдинга "Бревно"	printech	м.п.	868,00	
	printech (камень)		869,00	
стыковочная планка для сайдинга "Бревно"	printech	м.п.	868,00	
	printech (камень)		869,00	
завершающая планка для сайдинга "Бревно"	printech	м.п.	622,00	
	printech (камень)		622,00	
начальная планка	printech	м.п.	373,00	
	printech (камень)		373,00	



**АРС-ПРОМ**  
ПРОИЗВОДСТВЕННЫЙ ХОЛДИНГ

г. Ишим  
ул. 3 Северная, 55

+7 (34551) 50603

## ФАСАДНЫЕ ПАНЕЛИ

	покрытие	толщина	стоимость с НДС, руб.		
			м2	м.п.	
<p>панель #1</p>	полимер RAL 3005, 3009, 3011, 5002, 5021, 6002, 6029, 9005, 9006	ОН	924,90	234,00	
	полимер RAL 1014, 1015, 5005, 6005, 6026, 7004, 7024, 8017, 9002, 9003		881,42	223,00	
	полимер RAL 3003	ОН	944,66	239,00	
	полимер	0,7	1316,21	333,00	
	printech	ОН	1063,24	269,00	
<p>панель #2</p>	полимер RAL 3005, 3009, 3011, 5002, 5021, 6002, 6029, 9005, 9006	ОН	924,90	234,00	
	полимер RAL 3003		ОН	944,66	239,00
	полимер RAL 1014, 1015, 5005, 6005, 6026, 7004, 7024, 8017, 9002, 9003		881,42	223,00	
	printech	ОН	1063,24	269,00	
<p>фасадная панель "Лайт"</p>	полимер RAL 3005, 3009, 3011, 5002, 5021, 6002, 6029, 9005, 9006	ОН	834,48	121,00	
	полимер RAL 1014, 1015, 5005, 6005, 6026, 7004, 7024, 8017, 9002, 9003			696,55	101,00
	полимер RAL 3003			848,28	123,00

## КОМПЛЕКТУЮЩИЕ

длина гибки до 2,5 м	покрытие	ед. изм.	стоимость с НДС, руб.	схема
начальная / завершающая планка для панелей	полимер	м.п.	202,00	
	printech	м.п.	232,00	
соединительная планка для панелей полка 105 мм	полимер	м.п.	475,00	
	printech		545,00	
наружный/внутренний угол сложный для панелей полка 105 мм	полимер	м.п.	568,00	
	printech	м.п.	652,00	
угол наружный / внутренний 50*50 мм	полимер	м.п.	211,00	
	printech		242,00	
угол наружный / внутренний 104*104 мм	полимер	м.п.	290,00	
	printech		333,00	
аквиплон	полимер	м.п.	211,00	
нащельник	полимер	м.п.	159,00	
	printech	м.п.	182,00	
нестандартная деталь по индивидуальным размерам	полимер	м2	1 гиб	1267,00
		м2	2 гига и более	1728,00
	printech	м2	1 гиб	1454,00
		м2	2 гига и более	1983,00

## ГИДРОИЗОЛЯЦИОННЫЕ МАТЕРИАЛЫ

	плотность, г/м2	Площадь рулона	стоимость с НДС, руб.
Optima A	100	70 м2	2064,51
Optima B	75		1655,47
Optima C	90		2148,76
Optima D	85		2334,50



**АРС-ПРОМ**  
ПРОИЗВОДСТВЕННЫЙ ХОЛДИНГ

г. Ишим  
ул. 3 Северная, 55

+7 (34551) 50603

## КРОВЕЛЬНЫЕ АКСЕССУАРЫ VILPE

		ед. изм.	стоимость с НДС, руб.
Muotokate - проходной элемент для металлочерепицы "Супермонтерей" и "Европа"		шт.	2324,35
Pelti - проходной элемент для металлочерепицы "Каскад" и низкого профнастила		шт.	4547,20 RAL "Зеленый"- 6516,30
Muotokate-ktv - кровельный вентиль для металлочерепицы "Супермонтерей" и "Европа"		шт.	3542,35
pelti - ktv - кровельный вентиль		шт.	9114,70
pelti - ktv / harja - коньковый кровельный вентиль для металлических кровель (универсальный)		шт.	4323,90
Вентиляционная труба -110/500. Вентиляционный выход канализации, высота 500 мм		шт.	2151,80
Вентиляционная труба -110/160/500. Вентиляционный выход канализации изолированный, высота 500 мм			4039,70
Колпак - дефлектор для труб диаметр 110мм		шт.	994,70
Колпак - дефлектор для труб диаметром 160мм			шт.
Вентиляционный выход 125 /160/500 Изолированный вентиляционный выход высотой 500 мм + колпак (внутренний диаметр 125 мм.)		шт.	6039,25



**АРС-ПРОМ**  
ПРОИЗВОДСТВЕННЫЙ ХОЛДИНГ

г. Тюмень  
ул. Харьковская, 95

**+7 (3452) 688-001**

**КРОВЕЛЬНЫЕ АКСЕССУАРЫ Viotto®**

		ед. изм.	стоимость с НДС, руб.
Вентилятор подкровельного пространства для металлочерепицы. Черепаша		шт.	1929,00
Вентилятор подкровельного пространства с универсальным проходным элементом. Черепаша		шт.	3654,00
Выход вентиляции канализации для металлочерепицы		шт.	2781,00
Выход вентиляции канализации с универсальным проходным элементом		шт.	4699,00
Труба вентиляционная для металлочерепицы. Утепленная. ø125мм, h-650 мм		шт.	5187,00
Труба вентиляционная с универсальным проходным элементом. Утепленная. ø125мм, h-650 мм		шт.	6648,00
Роторная вентиляция для металлочерепицы. Утепленная. ø125мм, h-650 мм		шт.	8242,00
Роторная вентиляция с универсальным проходным элементом. Утепленная. ø125мм, h-650 мм		шт.	9470,00





**АРС-ПРОМ**  
ПРОИЗВОДСТВЕННЫЙ ХОЛДИНГ

г. Ишим  
ул. 3 Северная, 55

+7 (34551) 50603

## ПОДКРОВЕЛЬНЫЕ ПЛЕНКИ FOLDER

	размер	ед. изм	применение	стоимость с НДС, руб.
folder Facade	75 м² (1,5*50м)	рулон	ветрозащита	2124,40
folder Anticondensat	75 м² (1,5*50м)	рулон	гидро-ветрозащита	7602,35
folder Minima D98	75 м² (1,5*50м)	рулон	гидро-ветрозащита	3303,83
folder Minima H 98	75 м² (1,5*50м)	рулон	пароизоляция	3303,83
folder Light	75 м² (1,5*50м)	рулон	гидро-ветрозащита	3694,60
folder Steam Regulator	75 м² (1,5*50м)	рулон	пароизоляция	3760,58
folder Alum H 90	75 м² (1,5*50м)	рулон	пароизоляция	4288,38
folder Comfort 90	75 м² (1,5*50м)	рулон	гидро-ветрозащита	8754,00

## УПЛОТНИТЕЛИ

	размер	ед. изм	характеристики	стоимость с НДС, руб.
уплотнитель 15*40 мм	длина 4,0 м	рулон	саморасширяющийся	268,57
уплотнитель 30*40 мм	длина 2,0 м	шт.	универсальный с клеевым слоем	281,66
уплотнитель 50*30 мм	длина 2,0 м	шт.	универсальный	153,06
уплотнитель HC-35	длина 1,0 м	шт.	универсальный	55,42
уплотнитель HC-44	длина 1,0 м	шт.	коньковый	63,95
уплотнитель H-60	длина 0,845 м	шт.		63,44
уплотнитель HC-44	длина 1,0 м	шт.	обратный	63,95
уплотнитель H-60	длина 0,845 м	шт.		59,38

## САМОРЕЗЫ КРОВЕЛЬНЫЕ ОКРАШЕННЫЕ

	размер, мм	ед. изм	характеристики	стоимость с НДС, руб.
саморез окрашенный	4,8*35	шт.	с резиновой шайбой	2,76
	4,8*50	шт.	с резиновой шайбой	3,64
	4,8*70	шт.	с резиновой шайбой	4,57
	5,5*19	шт.	с резиновой шайбой	2,80

## САМОРЕЗЫ ОЦИНКОВАННЫЕ НЕ ОКРАШЕННЫЕ

	размер, мм	ед. изм	характеристики	стоимость с НДС, руб.
саморез	5,5*19	шт.	с резиновой шайбой	1,91
саморез шестигранный	4,8*35	шт.	-	2,23
	4,8*50	шт.	с резиновой шайбой	2,73
	4,8*70	шт.	-	3,28
	4,2*13	шт.	по металлу (сверло)	1,52
4,2*19	шт.	1,71		
4,2*25	шт.	0,78		
саморез пресс-шайба	4,2*32	шт.	по металлу (сверло)	1,46
	4,2*13	шт.		по дереву (шило)
	4,2*19	шт.	0,91	
	4,2*25	шт.	0,70	

## ЭЛЕМЕНТЫ ДЛЯ КРЕПЛЕНИЯ

элементы для крепления	размер	ед. изм	характеристики	стоимость с НДС, руб.
бита магнитная	1/4 E6,3 Ph2 - 50 мм	шт.	крестовая	35,00











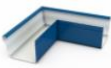

**АРС-ПРОМ**  
ПРОИЗВОДСТВЕННЫЙ ХОЛДИНГ

г. Ишим  
ул. 3 Северная, 55

+7 (34551) 50603

## ВОДОСТОЧНАЯ СИСТЕМА ПРЯМОУГОЛЬНОГО СЕЧЕНИЯ

		ед. изм.	стоимость с НДС, руб.
воронка (вставка в желоб)		шт.	583,00
крепление для желоба		шт.	392,00
колено		шт.	372,00
водоотвод		шт.	372,00
угол желоба		шт.	696,00
заглушка желоба		шт.	145,00
крепление для трубы (окрашенное) штырь / на лапах		шт.	197,00
желоб (длина до 3 м)		пог.м.	482,00
труба размер 76*105 мм (длина до 3 м)		пог.м.	562,00
труба с водоотводом		шт.	841,00















**АРС-ПРОМ**  
ПРОИЗВОДСТВЕННЫЙ ХОЛДИНГ

г. Ишим  
ул. 3 Северная, 55

+7 (34551) 50603

## ВОДОСТОЧНАЯ СИСТЕМА КРУГЛОГО СЕЧЕНИЯ (ОКРАШЕННАЯ)

		ед. изм.	диаметр	стоимость с НДС, руб.	диаметр	стоимость с НДС, руб.
воронка		шт.	100	1757,00	150	2368,00
			120	1991,00	-	-
вставка для желоба		шт.	120/100	1397,00	150/100	1397,00
			120/120	1397,00	150/120	1397,00
колено		шт.	100	864,00	150	1255,00
			120	1014,00	-	-
колено (нестандартный угол)		шт.	120	2029,00	-	-
водоотвод прямой		шт.	100	864,00	150	1255,00
			120	1014,00	-	-
угол желоба		шт.	120	869,00	150	1135,00
угол желоба (нестандартный)		шт.	120	1736,00	-	-
заглушка желоба		шт.	120	610,00	150	698,00
желоб (длина 1,25 м)		шт.	120	618,00	150	715,00
труба (длина 1,25 м)		шт.	100	1217,00	150	1768,00
			120	1429,00	-	-
Крепление круглое для труб с болтом		шт.	100	158,00	150	193,00
			120	169,00	-	-
крепление круглое для желоба		шт.	120	158,00	150	158,00
Крепление для труб на лапах (полукруглое)		шт.	100	264,00	150	295,00
			120	279,00	-	-
Крепление для труб со штырем (полукруглое)		шт.	100	264,00	150	295,00
			120	279,00	-	-

## ВОДОСТОЧНАЯ СИСТЕМА КРУГЛОГО СЕЧЕНИЯ (оцинкованная)

		ед. изм.	диаметр	стоимость с НДС, руб.	диаметр	стоимость с НДС, руб.
воронка		шт.	100	1035,00	150	1331,00
			120	1149,00	-	-
вставка для желоба		шт.	120/100	712,00	150/100	712,00
			120/120	712,00	150/120	712,00
колено		шт.	100	614,00	150	891,00
			120	721,00	-	-
колено (нестандартный угол)		шт.	100	1227,00	120	1441,00
водоотвод прямой		шт.	100	617,00	150	895,00
			120	723,00	-	-
угол желоба		шт.	120	619,00	150	810,00
заглушка желоба		шт.	120	455,00	150	521,00
труба 1,25 м.		шт.	100	690,00	150	1001,00
			120	809,00	-	-
желоб - длина 1,25 м (ОН)		шт.	120	389,00	150	449,00
желоб - длина 2,00 м (0,7)		шт.	120	883,00	-	-











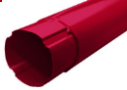







**АРС-ПРОМ**  
ПРОИЗВОДСТВЕННЫЙ ХОЛДИНГ

г. Ишим  
ул. 3 Северная, 55

+7 (34551) 50603

## ВОДОСТОЧНАЯ СИСТЕМА КРУГЛОГО СЕЧЕНИЯ GRAND LINE

		ед. изм.	стоимость с НДС, руб.
труба круглая d=90 мм, длина 3 м		шт.	3099,00
труба круглая соединительная d=90 мм, длина 1 м		шт.	1094,00
желоб полукруглый 125мм, длина 3м		шт.	2292,00
соединитель желоба, 125мм		шт.	494,00
заглушка желоба торцевая (универсальная), 125мм		шт.	413,00
угол желоба внутренний 125мм, 90 градусов		шт.	2092,00
угол желоба внутренний 125мм, 135 градусов		шт.	3227,00
угол желоба внешний 125мм, 90 градусов		шт.	2092,00
угол желоба внешний 125мм, 135 градусов		шт.	3227,00
воронка водосборная 250/90мм		шт.	3443,00
воронка 125/90мм		шт.	958,00
крюк 125x300мм, гранит		шт.	442,00
крюк короткий 125x90мм		шт.	344,00
колено 60°, 90мм		шт.	977,00
колено стока, 90мм		шт.	1052,00
кронштейн трубы (на кирпич), 90мм		шт.	613,00
кронштейн трубы (на дерево), 90мм		шт.	417,00



**АРС-ПРОМ**  
ПРОИЗВОДСТВЕННЫЙ ХОЛДИНГ

г. Ишим  
ул. 3 Северная, 55

+7 (34551) 50603

## ВОДОСТОЧНАЯ СИСТЕМА КРУГЛОГО СЕЧЕНИЯ GRAND LINE ОПТИМА

		ед. изм.	стоимость с НДС, руб.
Желоб полукруглый 3м		шт.	1366,00
Соединитель желоба		шт.	268,00
Заглушка желоба		шт.	175,00
Угол желоба внутренний 90°		шт.	888,00
Угол желоба внешний 90°		шт.	888,00
Воронка желоба		шт.	512,00
Крюк длинный			244,00
Крюк короткий		шт.	186,00
Труба круглая 1м			504,00
Труба круглая 3м		шт.	1532,00
Колено трубы 60°		шт.	465,00
Колено стока		шт.	493,00
Кронштейн трубы на кирпич (в комплекте шпилька-саморез + дюбель)		шт.	244,00
Кронштейн трубы на дерево (в комплект саморезы не входят)		шт.	175,00

Стандартные цвета

RAL 8017 (коричневый), RAL 9003 (белый)









**APC-ПРОМ**  
ПРОИЗВОДСТВЕННЫЙ ХОЛДИНГ

г. Ишим  
ул. 3 Северная, 55

+7 (34551) 50603

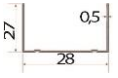
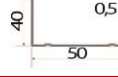
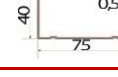
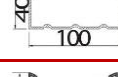
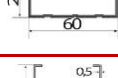
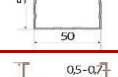
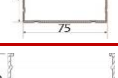
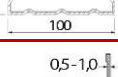
## СТРОИТЕЛЬНЫЙ ПРОФИЛЬ длина 3000 мм

		размер, мм	толщина	ед. изм	стоимость с НДС, руб.	кол-во профилей в пачке, шт.	кол-во профилей в поддоне шт.
направляющий		28*27	Эконом	шт.	98,66	18	1080
			0,45 ОН		104,49		
направляющий		50*40	0,45 ОН	шт.	175,60	8	480
направляющий		75*40	0,45 ОН	шт.	210,43	8	336
направляющий		100*40	0,45 ОН	шт.	248,16	6	240
потолочный		60*27	Эконом	шт.	165,80	12	672
			0,45 ОН		175,60		
стоечный		50*50	0,45 ОН	шт.	219,14	8	480
стоечный		75*50	0,45 ОН	шт.	255,42	8	336
стоечный		100*50	0,45 ОН	шт.	296,06	6	240
фасадный		60*18	длина 3000 мм толщина 0,7	шт.	262,65	-	640

## APC-TITAN

	вид профиля	ед. изм	стоимость с НДС, руб.	кол-во профилей в пачке, шт.	кол-во профилей в поддоне шт.
			ОН		
профиль направляющий 18*23 (3 метра)		шт.	97,92	18	900
профиль потолочный 58*18 (3 метра)		шт.	155,04	16	480

## ТРУБА ПРОФИЛЬНАЯ

	размер	ед. изм	стоимость с НДС, руб.
6 метров	40*20*1,5	шт.	827,00
3 метра	40*20*1,5	шт.	418,00
6 метров	20*20*1,5	шт.	497,00
3 метра	20*20*1,5	шт.	249,00
6 метров	40*20*2,0	шт.	1015,00
3 метра	40*20*2,0	шт.	508,00
6 метров	20*20*2,0	шт.	998,00
5 метров	60*40*2,0	шт.	1362,00
3 метра	60*40*2,0	шт.	817,00
НКТ б/у (3 метра)	73*5,5	шт.	1499,40
НКТ б/у (2,5 метра)	73*5,5	шт.	1249,50

## ПРОФИЛЬ ДЛЯ ЗАБОРА

	размер	ед. изм	стоимость с НДС, руб.
T - 13 (1,5 мм)	19,8*37,8 мм / длина 3000 мм	шт.	570,18
T - 20 (1,5 мм)	30*40 мм / длина 3000мм	шт.	644,64
T - 45 (2 мм)	длина 2500 мм	шт.	1275,00
T - 45 (2 мм)	длина 3000 мм	шт.	1528,98



**АРС-ПРОМ**  
ПРОИЗВОДСТВЕННЫЙ ХОЛДИНГ

г. Ишим  
ул. 3 Северная, 55

+7 (34551) 50603

## ПРОФИЛЬ ДЛЯ ВЕНТИЛИРУЕМЫХ ФАСАДОВ

	размер, мм	стоимость с НДС, руб/шт.			стоимость окраски с НДС, руб/шт.		кол-во в пачке, шт.
		толщина			огрунтованный	RAL	
		0,95	1,1	1,2			
<b>"П"-образный профиль вертикальный</b> (длина 3 метра) 	50*21,5*20	336,44	368,10	403,72	72,57	233,94	108
	65*21,5*20	380,32	416,11	456,38	79,23	250,77	108
	80*21,5*20	424,21	464,13	509,04	89,20	276,01	112
	100*21,5*20	482,72	528,14	579,25	96,40	309,67	108
<b>"Г"-образный профиль горизонтальный</b> 	40*40	219,42	240,06	263,30	78,76	134,64	300
	50*40	248,67	272,07	298,40	80,78	151,47	300
	50*50	286,71	313,68	344,04	83,48	168,30	300
	60*44	298,41	326,49	358,08	85,83	175,03	300
<b>"Z"-образный профиль вертикальный промежуточный</b> (длина 3 метра) 	40*21,5*20	219,42	240,06	263,30	79,77	138,01	300

## КРОНШТЕЙН НЕСУЩИЙ

	размер, мм	стоимость с НДС, руб/шт.	стоимость грунтовки, руб/шт.	кол-во в пачке, шт.
	50*50*50*2,0	12,39	9,02	200
	50*50*100*2,0	19,51	10,14	150
	50*50*150*2,0	26,63	11,89	90
	50*50*200*2,0	33,75	14,49	60

## КРОНШТЕЙН ККУ

	размер, мм	стоимость с НДС, руб/шт.	стоимость грунтовки, руб/шт.	кол-во в пачке, шт.
	90*95*80*2,0	43,02	12,99	70
	150*95*80*2,0	59,15	15,56	60
	180*95*80*2,0	67,22	16,92	50
	250*95*80*2,0	86,04	19,54	40

## КЛЯММЕР

	размер, мм	стоимость с НДС, руб/шт.	стоимость окраски с НДС, руб/шт.
кляммер рядовой (основной 4 петли)	120	12,24	9,18
кляммер стартовый (вспомогательный, 2 петли)	200	7,14	8,16
паронитовая прокладка		3,57	

## КОМПЛЕКТУЮЩИЕ ДЛЯ СТРОИТЕЛЬНЫХ И ФАСАДНЫХ ПРОФИЛЕЙ

	размер	ед. изм	стоимость с НДС, руб.
подвес прямой 60 (0,7)	-	шт.	8,82
подвес прямой 60 (1,0)	-	шт.	13,77
подвес фасадный прямой	толщина 1,0 мм длина 305 мм	шт.	42,84
подвес фасадный удлиненный	толщина 1,0 мм длина 475 мм	шт.	79,56
соединитель одноуровневый "краб"	-	шт.	7,55

## КРОНШТЕЙН ДЛЯ ЗАБОРА

	ед. изм	стоимость с НДС, руб.
кронштейн для забора	шт.	69,36



**АРС-ПРОМ**  
ПРОИЗВОДСТВЕННЫЙ ХОЛДИНГ

г. Ишим  
ул. 3 Северная, 55

+7 (34551) 50603

## УТЕПЛИТЕЛЬ KNAUF

	размеры	стоимость с НДС, руб	
		м3	уп.
Утеплитель ТеплоKnauf Ecoroll (Рулон) TR 044 (0,83 м³; 16,6 м²)	 50*1220*6800 мм	1518,68	1260,51
Утеплитель ТеплоKnauf Ecoroll (Плита) TS 040 (0,305 м³; 6,1 м²)	 50*610*1000мм	1585,93	483,71
Утеплитель ТеплоKnauf Для КОТТЕДЖА TS 037 Aguastatik (0,6 м³; 12 м²)	 50*610*1230мм	2167,03	1300,22
Утеплитель ТеплоKnauf Для КОТТЕДЖА+ TS 037 Aguastatik (0,6 м³; 6 м²)	 100*610*1230мм	2164,89	1298,94
Утеплитель ТеплоKnauf Для КРОВЛИ TR 037 Aguastatik (1,007 м³; 6,71 м²)	 150*1220*5500мм	2164,89	2180,05
Утеплитель GreenTerm TK Expert Comfort TS 037 Aguastatik (0,6 м³; 12 м²)	 50*610*1230 мм	1883,91	1130,34
Утеплитель GreenTerm TK Expert TR 040 Aguastatik (0,85 м³; 17 м²)	 50*1220*6970 мм	1726,98	1467,93
Утеплитель ТИСМА ТК Perecrytie TR 044 Aguastatik (0,996 м³; 19,9 м²)	 50*1200*8300 мм	1342,75	1337,37

## УТЕПЛИТЕЛЬ ТИЗОЛ

	размеры	стоимость с НДС, руб	
		м3	уп.
Утеплитель Тизол EURO-Лайт 50 (0,45 м³; 9 м²)	 1000*600*50 мм	6903,44	3106,55

## ГИДРОИЗОЛЯЦИОННЫЕ МАТЕРИАЛЫ

	плотность, г/м2		Площадь рулона	стоимость с НДС, руб.
Optima A	100	Паропроницаемая ветро- влагозащита	70 м²	2064,51
Optima B	75	Пароизоляция		1655,47
Optima C	90	Универсальная гидро-пароизоляция		2148,76
Optima D	85	Универсальная гидро-пароизоляция повышенной прочности		2334,50