





АРС-ПРОМ
ПРОИЗВОДСТВЕННЫЙ ХОЛДИНГ





г. Сургут
ул. Нижневартовское шоссе, 4
+7 (3462) 21-20-17

08.11.2024

МЕТАЛЛОЧЕРЕПИЦА

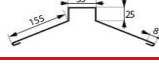
	покрытие	толщина	стоимость с НДС, руб.	
			м2	м.п.
 Европа ширина: габаритная 1145 мм; монтажная 1010 мм	полимер RAL 3005, 3009, 3011, 5002, 5021, 6002, 6029, 9005, 9006	ОН	838,43	960,00
	полимер RAL 1014, 1015, 5005, 6005, 6026, 7004, 7024, 8017, 9002, 9003		798,25	914,00
	полимер RAL 3003		865,50	991,00
	стальной бархат		941,48	1078,00
 Каскад ширина: габаритная 1150 мм; монтажная 1100 мм	полимер RAL 3005, 3009, 3011, 5002, 5021, 6002, 6029, 9005, 9006	ОН	826,96	951,00
	полимер RAL 1014, 1015, 5005, 6005, 6026, 7004, 7024, 8017, 9002, 9003		786,09	904,00
	полимер RAL 3003		853,04	981,00
	стальной бархат		927,83	1067,00
 Супермонтеррей ширина: габаритная 1180 мм; монтажная 1100 мм	полимер RAL 3005, 3009, 3011, 5002, 5021, 6002, 6029, 9005, 9006	ОН	805,93	951,00
	полимер RAL 1014, 1015, 5005, 6005, 6026, 7004, 7024, 8017, 9002, 9003		766,10	904,00
	полимер RAL 3003		831,36	981,00
	стальной бархат		904,24	1067,00

КОМПЛЕКТУЮЩИЕ

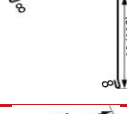
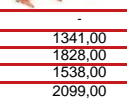
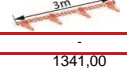
	покрытие	ед. изм.	стоимость с НДС, руб.	схема
заглушка для полукруглого конька	полимер стальной бархат	шт	220,00 247,00	-
конек черепичный П-образный	полимер	м.п.	569,00	
	printech		653,00	
	printech (камень/сланец)		653,00	
	стальной бархат		639,00	
конек плоский 147 мм	полимер	м.п.	481,00	
	printech		553,00	
	printech (камень/сланец)		553,00	
	стальной бархат		540,00	
конек плоский 200 мм	полимер	м.п.	569,00	
	printech		742,00	
	printech (камень/сланец)		742,00	
	стальной бархат		639,00	
ендова наружная окрашенная 147 мм	полимер	м.п.	597,00	
	printech		686,00	
	printech (камень/сланец)		686,00	
	стальной бархат		671,00	
ендова внутренняя окрашенная 300 мм	полимер	м.п.	932,00	
	printech		1069,00	
	printech (камень/сланец)		1069,00	
	стальной бархат		1046,00	
планка ветровая окрашенная 90*90 мм	полимер	м.п.	363,00	
	printech		417,00	
	printech (камень/сланец)		417,00	
	стальной бархат		407,00	
планка ветровая для черепицы "Европа" 140*110 мм	полимер	м.п.	501,00	
	printech		575,00	
	printech (камень/сланец)		575,00	
	стальной бархат		563,00	
снегозадержатель	оцинкованный (3 метра)	шт	2213,00	
	окрашенный (3 метра)		3228,00	
	окрашенный (3 метра)		1243,21	
нестандартная деталь по индивидуальным размерам	полимер	м2	1 гиб	1341,00
	printech		2 гиба и более	1828,00
			1 гиб	1538,00
			2 гиба и более	2099,00

ЛИСТ ГЛАДКИЙ

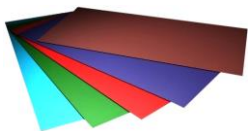

ширина 1250 мм

покрытие	толщина	стоимость с НДС, руб.							
		длина до 2,5 метров				длина от 2,5 метров до 10 метров			
		без пленки		с пленкой		без пленки		с пленкой	
полимер двусторонний	ОН	м2	м.п.	м2	м.п.	м2	м.п.	м2	м.п.
полимер RAL 3005, 3009, 3011, 5002, 5021, 6002, 6029, 9005, 9006	ОН	762,40	953,00	774,40	968,00	775,20	969,00	788,00	985,00
полимер RAL 3003	ОН	734,40	918,00	747,20	934,00	747,20	934,00	759,20	949,00
полимер RAL 1014, 1015, 5005, 6005, 6026, 7004, 7024, 8017, 9002, 9003	ОН	677,60	847,00	689,60	862,00	688,80	861,00	701,60	877,00
полимер	0,7	1011,20	1264,00	1024,00	1280,00	-	-	-	-
полимер RAL 3011, 5002	0,7	1079,20	1349,00	1091,20	1364,00	-	-	-	-
Printech	ОН	817,60	1022,00	829,60	1037,00	832,00	1040,00	844,00	1055,00
printech (камень)	ОН	817,60	1022,00	829,60	1037,00	832,00	1040,00	844,00	1055,00
Стальной бархат	ОН	799,20	999,00	811,20	1014,00	812,80	1016,00	825,60	1032,00



АРС-ПРОМ
ПРОИЗВОДСТВЕННЫЙ ХОЛДИНГ

г. Сургут
ул. Нижневартовское шоссе,
4

+7 (3462) 21-20-17

ПРОФНАСТИЛ

	покрытие	толщина	стоимость с НДС, руб.	
			м2	м.п.
профнастил С-8 	полимер двусторонний	ОН	800,84	953,00
	полимер RAL 3005, 3009, 3011, 5002, 5021, 6002, 6029, 9005, 9006	ОН	748,74	891,00
	полимер RAL 1014, 1015, 5005, 6005, 6026, 7004, 7024, 8017, 9002, 9003	ОН	711,76	847,00
	полимер RAL 3003	ОН	771,43	918,00
	полимер	0,7	1062,18	1264,00
	полимер RAL 3011, 5002	0,7	1133,61	1349,00
	printech	ОН	836,97	996,00
	printech (камень)	ОН	836,97	996,00
	стальной бархат	ОН	839,50	999,00
	полимер двусторонний	ОН	821,55	953,00
профнастил С-15 	полимер RAL 3005, 3009, 3011, 5002, 5021, 6002, 6029, 9005, 9006	ОН	768,10	891,00
	полимер RAL 1014, 1015, 5005, 6005, 6026, 7004, 7024, 8017, 9002, 9003	ОН	730,17	847,00
	полимер RAL 3003	ОН	791,38	918,00
	полимер	0,7	1089,66	1264,00
	полимер RAL 3011, 5002	0,7	1162,93	1349,00
	printech	ОН	858,62	996,00
	printech (камень)	ОН	858,62	996,00
	стальной бархат	ОН	861,21	999,00
	полимер двусторонний	ОН	907,62	953,00
	полимер RAL 3005, 3009, 3011, 5002, 5021, 6002, 6029, 9005, 9006	ОН	848,57	891,00
профнастил С-18 	полимер RAL 1014, 1015, 5005, 6005, 6026, 7004, 7024, 8017, 9002, 9003	ОН	806,67	847,00
	полимер RAL 3003	ОН	874,29	918,00
	полимер	0,7	1203,81	1264,00
	полимер RAL 3011, 5002	0,7	1284,76	1349,00
	printech	ОН	948,57	996,00
	printech (камень)	ОН	948,57	996,00
	стальной бархат	ОН	951,43	999,00
	полимер двусторонний	ОН	835,96	953,00
	полимер RAL 3005, 3009, 3011, 5002, 5021, 6002, 6029, 9005, 9006	ОН	781,58	891,00
	полимер RAL 1014, 1015, 5005, 6005, 6026, 7004, 7024, 8017, 9002, 9003	ОН	742,98	847,00
профнастил С-20 	полимер RAL 3003	ОН	805,26	918,00
	полимер	0,7	1108,77	1264,00
	полимер RAL 3011, 5002	0,7	1183,33	1349,00
	printech	ОН	873,68	996,00
	printech (камень)	ОН	873,68	996,00
	стальной бархат	ОН	876,32	999,00
	полимер двусторонний	ОН	835,96	953,00
	полимер RAL 3005, 3009, 3011, 5002, 5021, 6002, 6029, 9005, 9006	ОН	774,78	891,00
	полимер RAL 1014, 1015, 5005, 6005, 6026, 7004, 7024, 8017, 9002, 9003	ОН	736,52	847,00
	полимер RAL 3003	ОН	798,26	918,00
профнастил С-25 	printech	ОН	866,09	996,00
	printech (камень)	ОН	866,09	996,00
	стальной бархат	ОН	868,70	999,00
	полимер двусторонний	ОН	835,05	891,00
	полимер RAL 3005, 3009, 3011, 5002, 5021, 6002, 6029, 9005, 9006	ОН	793,81	847,00
	полимер RAL 1014, 1015, 5005, 6005, 6026, 7004, 7024, 8017, 9002, 9003	ОН	793,81	847,00
	полимер RAL 3003	ОН	860,36	918,00
	полимер	0,7	1184,63	1264,00
	полимер RAL 3011, 5002	0,7	1264,29	1349,00
	printech	ОН	933,46	996,00
профнастил НС-35 	printech (камень)	ОН	933,46	996,00
	стальной бархат	ОН	936,27	999,00
	полимер двусторонний	ОН	848,57	891,00
	полимер RAL 3005, 3009, 3011, 5002, 5021, 6002, 6029, 9005, 9006	ОН	848,57	891,00
	полимер RAL 1014, 1015, 5005, 6005, 6026, 7004, 7024, 8017, 9002, 9003	ОН	806,67	847,00
	полимер RAL 3003	ОН	874,29	918,00
	полимер	0,7	1203,81	1264,00
	полимер RAL 3011, 5002	0,7	1284,76	1349,00
	printech	ОН	948,57	996,00
	printech (камень)	ОН	948,57	996,00
профнастил НС-44 	стальной бархат	ОН	951,43	999,00
	полимер двусторонний	ОН	987,80	891,00
	полимер RAL 3005, 3009, 3011, 5002, 5021, 6002, 6029, 9005, 9006	ОН	987,80	891,00
	полимер RAL 1014, 1015, 5005, 6005, 6026, 7004, 7024, 8017, 9002, 9003	ОН	939,02	847,00
	полимер RAL 3003	ОН	1017,74	918,00
	полимер	0,7	1401,33	1264,00
	полимер RAL 3011, 5002	0,7	1495,57	1349,00
	printech	ОН	1104,21	996,00
	printech (камень)	ОН	1104,21	996,00
	стальной бархат	ОН	1107,54	999,00
профнастил Н-60 	полимер двусторонний	ОН	987,80	891,00
	полимер RAL 3005, 3009, 3011, 5002, 5021, 6002, 6029, 9005, 9006	ОН	987,80	891,00
	полимер RAL 1014, 1015, 5005, 6005, 6026, 7004, 7024, 8017, 9002, 9003	ОН	939,02	847,00
	полимер RAL 3003	ОН	1017,74	918,00
	полимер	0,7	1401,33	1264,00
	полимер RAL 3011, 5002	0,7	1495,57	1349,00
	printech	ОН	1104,21	996,00
	printech (камень)	ОН	1104,21	996,00
	стальной бархат	ОН	1107,54	999,00
	полимер двусторонний	ОН	907,62	953,00



АРС-ПРОМ
ПРОИЗВОДСТВЕННЫЙ ХОЛДИНГ

г. Сургут
ул. Нижневартовское шоссе, 4
+7 (3462) 21-20-17

МЕТАЛЛОШТАКЕТНИК

	покрытие	ед.изм	стоимость с НДС, руб.	схема
Металлоштакетник полукруглый	полимер	м.п.	119,00	
	полимер двусторонний		127,00	
	printech		136,00	
Металлоштакетник полукруглый широкий	полимер	м.п.	166,00	
	полимер двусторонний		179,00	
	printech		190,00	



ЗАБОР ЖАЛЮЗИ "ГОРИЗОНТ"

	покрытие	ед.изм	стоимость с НДС, руб.	схема
Ламели жалюзи "Горизонт"	полимер	м.п.	168,00	
	полимер двусторонний		179,00	
	printech		192,00	
	стальной бархат		188,00	
	полимер (толщина 0,7)		237,00	
	полимер (толщина 0,7) RAL 3011/5002		253,00	
П-образная планка "Горизонт"	полимер	м.п.	201,00	
	полимер двусторонний		216,00	
	printech		231,00	
	стальной бархат		226,00	

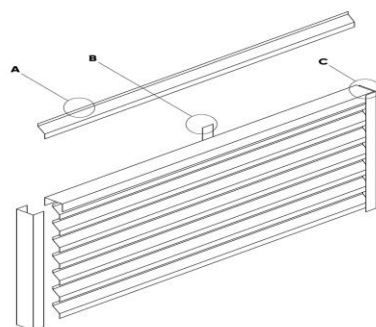

А. Ламель "Горизонт"



В. Планка центральная



С. П-образная планка





АРС-ПРОМ
ПРОИЗВОДСТВЕННЫЙ ХОЛДИНГ

г. Сургут
ул. Нижнеартвовское
шоссе, 4

+7 (3462) 21-20-17

ПРОФНАСТИЛ ОЦИНКОВАННЫЙ

	толщина	стоимость с НДС, руб.	
		м2	м.п.
профнастил С-8	эконом	504,20	600,00
	ОН	515,97	614,00
	0,70	723,53	861,00
профнастил С-15	эконом	517,24	600,00
	ОН	529,31	614,00
	0,70	742,24	861,00
профнастил С-18	эконом	571,43	600,00
	ОН	584,76	614,00
	0,70	820,00	861,00
профнастил С-20	эконом	526,32	600,00
	ОН	538,60	614,00
	0,70	755,26	861,00
профнастил С-25	эконом	521,74	600,00
	ОН	533,91	614,00
профнастил НС-35	ОН	575,45	614,00
	0,70	806,94	861,00
	0,80	942,83	1006,00
профнастил НС-44	ОН	584,76	614,00
	0,70	820,00	861,00
	0,80	958,10	1006,00
профнастил Н-60	ОН	680,71	614,00
	0,70	954,55	861,00
	0,80	1115,30	1006,00

КОМПЛЕКТУЮЩИЕ ОЦИНКОВАННЫЕ

длина гибки до 2,5 м.	размер, мм	ед. изм.	стоимость с НДС, руб.	схема
конек плоский со слепыми	147*147	м.п.	332,00	
конек плоский со слепыми	200*200	м.п.	442,00	
ендова наружная/внутренняя	147*147	м.п.	338,00	
ендова наружная/внутренняя	300*300	м.п.	628,00	
планка ветровая	90*90	м.п.	245,00	
нестандартная деталь по индивидуальным размерам	м2	1 гиб	983,00	
		2гиба и более	1341,00	

ЛИСТ ГЛАДКИЙ ОЦИНКОВАННЫЙ

	толщина	стоимость с НДС, руб.			
		длина до 2,99 м.		длина от 3 до 10 м.	
		м2	м.п.	м2	м.п.
лист гладкий (длина под заказ) ширина 1250 мм	эконом	480,00	600,00	488,00	610,00
	ОН	491,20	614,00	500,00	625,00
	0,70	688,80	861,00	-	-
	0,80	804,80	1006,00	-	-
лист стандартный 2500*1250 мм		1533,00			



АРС-ПРОМ
ПРОИЗВОДСТВЕННЫЙ ХОЛДИНГ

г. Сургут
ул. Нижневартовское
шоссе, 4

+7 (3462) 21-20-17

МЕТАЛЛОСАЙДИНГ

	покрытие	толщина	стоимость с НДС, руб.	
			м2	м.п.
горизонтальный 	полимер RAL 3005, 3009, 3011, 5002, 5021, 6002, 6029, 9005, 9006	ОН	900,00	234,00
	полимер RAL 3003	ОН	930,77	242,00
	полимер RAL 1014, 1015, 5005, 6005, 6026, 7004, 7024, 8017, 9002, 9003	ОН	857,69	223,00
	printech	ОН	1003,85	261,00
софит 	полимер RAL 3005, 3009, 3011, 5002, 5021, 6002, 6029, 9005, 9006	ОН	906,98	234,00
	полимер RAL 3003	ОН	937,98	242,00
	полимер RAL 1014, 1015, 5005, 6005, 6026, 7004, 7024, 8017, 9002, 9003	ОН	864,34	223,00
	printech	ОН	1011,63	261,00
	printech (камень)	ОН	1011,63	261,00
под натуральное бревно ширина габаритная:355 ширина монтажная:334	printech	ОН	1309,86	465,00

КОМПЛЕКТУЮЩИЕ ДЛЯ САЙДИНГА длина гибки до 2,5 м.

	покрытие	ед. изм.	стоимость с НДС, руб.	схема
начальная / завершающая планка для сайдинга	полимер	м.п.	153,00	
	printech		176,00	
	printech (камень)		176,00	
отлив стартовый	полимер	м.п.	153,00	
	printech		176,00	
	printech (камень)		176,00	
соединительная планка для сайдинга полка 80 мм	полимер	м.п.	389,00	
	printech		446,00	
	printech (камень)		446,00	
наружный/внутренний угол сложный для сайдинга полка 80 мм	полимер	м.п.	539,00	
	printech		619,00	
	printech (камень)		619,00	
угол наружный / внутренний 50*50 мм	полимер	м.п.	223,00	
	printech		257,00	
	printech (камень)		257,00	
угол наружный / внутренний 104*104 мм	полимер	м.п.	306,00	
	printech		352,00	
	printech (камень)		352,00	
аквилон	полимер	м.п.	224,00	
нащельник	полимер	м.п.	169,00	
	printech		193,00	
	printech (камень)		193,00	

КОМПЛЕКТУЮЩИЕ ДЛЯ САЙДИНГА "ПОД НАТУРАЛЬНОЕ БРЕВНО"

	покрытие	ед. изм.	стоимость с НДС, руб.	схема
внешний/внутренний угол сложный для сайдинга "Бревно"	printech	м.п.	918,00	
	printech (камень)		918,00	
стыковочная планка для сайдинга "Бревно"	printech	м.п.	918,00	
	printech (камень)		918,00	
завершающая планка для сайдинга "Бревно"	printech	м.п.	658,00	
	printech (камень)		658,00	
начальная планка	printech	м.п.	394,00	
	printech (камень)		394,00	



АРС-ПРОМ
ПРОИЗВОДСТВЕННЫЙ ХОЛДИНГ



г. Сургут
ул. Нижневартовское
шоссе, 4

+7 (3462) 21-20-17

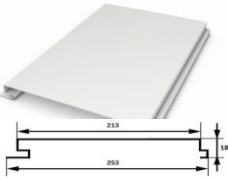
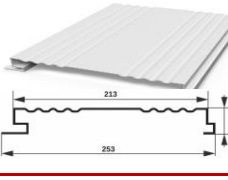
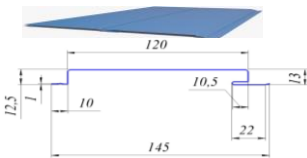
ФАСАДНЫЕ ПАНЕЛИ

	покрытие	толщина	стоимость с НДС, руб.	
			м2	м.п.
<p>панель #1</p> 	полимер RAL 3005, 3009, 3011, 5002, 5021, 6002, 6029, 9005, 9006	ОН	960,47	243,00
	полимер RAL 1014, 1015, 5005, 6005, 6026, 7004, 7024, 8017, 9002, 9003		917,00	232,00
	полимер RAL 3003	ОН	992,09	251,00
	полимер	0,7	1367,59	346,00
	printech	ОН	1106,72	280,00
<p>панель #2</p> 	полимер RAL 3005, 3009, 3011, 5002, 5021, 6002, 6029, 9005, 9006	ОН	960,47	243,00
	полимер RAL 1014, 1015, 5005, 6005, 6026, 7004, 7024, 8017, 9002, 9003	ОН	917,00	232,00
	полимер RAL 3003	ОН	992,09	251,00
	printech	ОН	1106,72	280,00
<p>фасадная панель "Лайт"</p> 	полимер RAL 3005, 3009, 3011, 5002, 5021, 6002, 6029, 9005, 9006	ОН	868,97	126,00
	полимер RAL 1014, 1015, 5005, 6005, 6026, 7004, 7024, 8017, 9002, 9003		696,55	101,00
	полимер RAL 3003		896,55	130,00

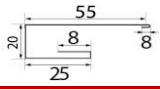
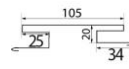
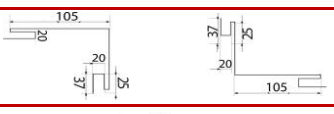
КОМПЛЕКТУЮЩИЕ

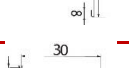
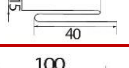
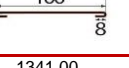
длина гибки до 2,5 м	покрытие	ед. изм.	стоимость с НДС, руб.	схема
начальная / завершающая планка для панелей	полимер	м.п.	215,00	
	printech	м.п.	245,00	
соединительная планка для панелей полка 105 мм	полимер	м.п.	503,00	
	printech		577,00	
наружный/внутренний угол сложный для панелей полка 105 мм	полимер	м.п.	601,00	
	printech	м.п.	690,00	
угол наружный / внутренний 50*50 мм	полимер	м.п.	224,00	
	printech		257,00	
угол наружный / внутренний 104*104 мм	полимер	м.п.	306,00	
	printech		352,00	
аквилон	полимер	м.п.	224,00	
нащельник	полимер	м.п.	169,00	
	printech	м.п.	193,00	
нестандартная деталь по индивидуальным размерам	полимер	м2	1 гиб	1341,00
		м2	2 гйба и более	1828,00
	printech	м2	1 гиб	1538,00
		м2	2 гйба и более	2099,00

ГИДРОИЗОЛЯЦИОННЫЕ МАТЕРИАЛЫ

	плотность, г/м2	Площадь рулона	стоимость с НДС, руб.
Optima A	100	70 м2	2095,02
Optima B	75		1679,93
Optima C	90		2180,51
Optima D	85		2369,00



ARC-ПРОМ
ПРОИЗВОДСТВЕННЫЙ ХОЛДИНГ

г. Сургут
ул. Нижневартовское
шоссе, 4

+7 (3462) 21-20-17

КРОВЕЛЬНЫЕ АКСЕССУАРЫ VILPE

		ед. изм.	стоимость с НДС, руб.
Muotokate - проходной элемент для металлочерепицы "Супермонтерей" и "Европа"		шт.	2358,70
Pelti - проходной элемент для металлочерепицы "Каскад" и низкого профнастила		шт.	4614,40 RAL "Зеленый"- 6612,60
Muotokate-ktv - кровельный вентиль для металлочерепицы "Супермонтерей" и "Европа"		шт.	3594,70
pelti - ktv - кровельный вентиль		шт.	9249,40
pelti - ktv / harja - коньковый кровельный вентиль для металлических кровель (универсальный)		шт.	4387,80
Вентиляционная труба -110/500. Вентиляционный выход канализации, высота 500 мм		шт.	2183,60
Вентиляционная труба -110/160/500. Вентиляционный выход канализации изолированный, высота 500 мм			4099,40
Колпак - дефлектор для труб диаметр 110мм		шт.	1009,40
Колпак - дефлектор для труб диаметром 160мм		шт.	1689,20
Вентиляционный выход 125 /160/500 Изолированный вентиляционный выход высотой 500 мм + колпак (внутренний диаметр 125 мм.)		шт.	6128,50



АРС-ПРОМ
ПРОИЗВОДСТВЕННЫЙ ХОЛДИНГ

г. Тюмень
ул. Харьковская, 95

+7 (3452) 688-001

КРОВЕЛЬНЫЕ АКСЕССУАРЫ Viotto®

		ед. изм.	стоимость с НДС, руб.
Вентилятор подкровельного пространства для металлочерепицы. Черепеха		шт.	1938,00
Вентилятор подкровельного пространства с универсальным проходным элементом. Черепеха		шт.	3672,00
Выход вентиляции канализации для металлочерепицы		шт.	2795,00
Выход вентиляции канализации с универсальным проходным элементом		шт.	4723,00
Труба вентиляционная для металлочерепицы. Утепленная. ø125мм, h-650 мм		шт.	5213,00
Труба вентиляционная с универсальным проходным элементом. Утепленная. ø125мм, h-650 мм		шт.	6681,00
Роторная вентиляция для металлочерепицы. Утепленная. ø125мм, h-650 мм		шт.	8283,00
Роторная вентиляция с универсальным проходным элементом. Утепленная. ø125мм, h-650 мм		шт.	9517,00



АРС-ПРОМ
ПРОИЗВОДСТВЕННЫЙ ХОЛДИНГ

г. Сургут
ул. Нижневартовское
шоссе, 4

+7 (3462) 21-20-17

ПОДКРОВЕЛЬНЫЕ ПЛЕНКИ FOLDER

	размер	ед. изм	применение	стоимость с НДС, руб.
folder Facade	75 м² (1,5*50м)	рулон	ветрозащита	2155,79
folder Anticondensat	75 м² (1,5*50м)	рулон	гидро-ветрозащита	7714,70
folder Minima D98	75 м² (1,5*50м)	рулон	гидро-ветрозащита	3352,65
folder Minima H 98	75 м² (1,5*50м)	рулон	пароизоляция	3352,65
folder Light	75 м² (1,5*50м)	рулон	гидро-ветрозащита	3749,20
folder Steam Regulator	75 м² (1,5*50м)	рулон	пароизоляция	3816,15
folder Alum H 90	75 м² (1,5*50м)	рулон	пароизоляция	4351,75
folder Comfort 90	75 м² (1,5*50м)	рулон	гидро-ветрозащита	8883,00

УПЛОТНИТЕЛИ

	размер	ед. изм	характеристики	стоимость с НДС, руб.
уплотнитель 15*40 мм	длина 4,0 м	рулон	саморасширяющийся	272,54
уплотнитель 30*40 мм	длина 2,0 м	шт.	универсальный с клеевым слоем	285,83
уплотнитель 50*30 мм	длина 2,0 м	шт.	универсальный	155,32
уплотнитель HC-35	длина 1,0 м	шт.	универсальный	56,24
уплотнитель HC-44	длина 1,0 м	шт.	коньковый	64,89
уплотнитель H-60	длина 0,845 м	шт.		64,38
уплотнитель HC-44	длина 1,0 м	шт.	обратный	64,89
уплотнитель H-60	длина 0,845 м	шт.		60,26

САМОРЕЗЫ КРОВЕЛЬНЫЕ ОКРАШЕННЫЕ

	размер, мм	ед. изм	характеристики	стоимость с НДС, руб.
саморез окрашенный	4,8*35	шт.	с резиновой шайбой	2,84
	4,8*50	шт.	с резиновой шайбой	3,75
	4,8*70	шт.	с резиновой шайбой	4,64
	5,5*19	шт.	с резиновой шайбой	2,88

САМОРЕЗЫ ОЦИНКОВАННЫЕ НЕ ОКРАШЕННЫЕ

	размер, мм	ед. изм	характеристики	стоимость с НДС, руб.
саморез	5,5*19	шт.	с резиновой шайбой	1,94
саморез шестигранный	4,8*35	шт.	-	2,27
	4,8*50	шт.	с резиновой шайбой	2,77
	4,8*70	шт.	-	3,33
	4,2*13	шт.	по металлу (сверло)	1,55
4,2*19	шт.	1,73		
4,2*25	шт.	0,78		
саморез пресс-шайба	4,2*32	шт.	по металлу (сверло)	1,50
	4,2*13	шт.		по дереву (шило)
	4,2*19	шт.	0,93	
	4,2*25	шт.	0,70	

ЭЛЕМЕНТЫ ДЛЯ КРЕПЛЕНИЯ

элементы для крепления	размер	ед. изм	характеристики	стоимость с НДС, руб.
бита магнитная	1/4 E6,3 Ph2 - 50 мм	шт.	крестовая	35,00











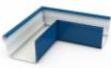

АРС-ПРОМ
ПРОИЗВОДСТВЕННЫЙ ХОЛДИНГ

г. Сургут
ул. Нижневартовское
шоссе, 4

+7 (3462) 21-20-17

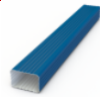
ВОДОСТОЧНАЯ СИСТЕМА ПРЯМОУГОЛЬНОГО СЕЧЕНИЯ

		ед. изм.	стоимость с НДС, руб.
воронка (вставка в желоб)		шт.	607,00
крепление для желоба		шт.	330,00
колено		шт.	388,00
водоотвод		шт.	388,00
угол желоба		шт.	725,00
заглушка желоба		шт.	151,00
крепление для трубы (окрашенное) штырь / на лапах		шт.	204,00
желоб (длина до 3 м)		пог.м.	502,00
труба размер 76*105 мм (длина до 3 м)		пог.м.	585,00
труба с водоотводом		шт.	875,00















АРС-ПРОМ
ПРОИЗВОДСТВЕННЫЙ ХОЛДИНГ

г. Сургут
ул. Нижнеартмовское
шоссе, 4

+7 (3462) 21-20-17

ВОДОСТОЧНАЯ СИСТЕМА КРУГЛОГО СЕЧЕНИЯ (ОКРАШЕННАЯ)

		ед. изм.	диаметр	стоимость с НДС, руб.	диаметр	стоимость с НДС, руб.
воронка		шт.	100	1828,00	150	2464,00
			120	2071,00	-	-
вставка для желоба		шт.	120/100	1454,00	150/100	1454,00
			120/120	1454,00	150/120	1454,00
колено		шт.	100	900,00	150	1307,00
			120	1055,00	-	-
колено (нестандартный угол)		шт.	120	2112,00	-	-
водоотвод прямой		шт.	100	450,00	150	653,00
			120	529,00	-	-
угол желоба		шт.	120	904,00	150	1182,00
угол желоба (нестандартный)		шт.	120	1807,00	-	-
заглушка желоба		шт.	120	635,00	150	727,00
желоб (длина 1,25 м)		шт.	120	643,00	150	744,00
труба (длина 1,25 м)		шт.	100	1267,00	150	1840,00
			120	1488,00	-	-
Крепление круглое для труб с болтом		шт.	100	165,00	150	201,00
			120	176,00	-	-
крепление круглое для желоба		шт.	120	165,00	150	165,00
Крепление для труб на лапах (полукруглое)		шт.	100	275,00	150	305,00
			120	290,00	-	-
Крепление для труб со штырем (полукруглое)		шт.	100	275,00	150	305,00
			120	290,00	-	-

ВОДОСТОЧНАЯ СИСТЕМА КРУГЛОГО СЕЧЕНИЯ (оцинкованная)

		ед. изм.	диаметр	стоимость с НДС, руб.	диаметр	стоимость с НДС, руб.
воронка		шт.	100	1059,00	150	1362,00
			120	1177,00	-	-
вставка для желоба		шт.	120/100	729,00	150/100	729,00
			120/120	729,00	150/120	729,00
колено		шт.	100	629,00	150	911,00
			120	737,00	-	-
колено (нестандартный угол)		шт.	100	1256,00	120	1474,00
водоотвод прямой		шт.	100	315,00	150	456,00
			120	369,00	-	-
угол желоба		шт.	120	634,00	150	829,00
заглушка желоба		шт.	120	466,00	150	534,00
труба 1,25 м.		шт.	100	706,00	150	1024,00
			120	828,00	-	-
желоб - длина 1,25 м (ОН)		шт.	120	398,00	150	459,00
желоб - длина 2,00 м (0,7)		шт.	120	915,00	-	-



АРС-ПРОМ
ПРОИЗВОДСТВЕННЫЙ ХОЛДИНГ

г. Сургут
ул. Нижневартовское
шоссе, 4

+7 (3462) 21-20-17

ВОДОСТОЧНАЯ СИСТЕМА КРУГЛОГО СЕЧЕНИЯ GRAND LINE

		ед. изм.	стоимость с НДС, руб.
труба круглая d=90 мм, длина 3 м		шт.	3145,00
труба круглая соединительная d=90 мм, длина 1 м		шт.	1110,00
желоб полукруглый 125мм, длина 3м		шт.	2325,00
соединитель желоба, 125мм		шт.	502,00
заглушка желоба торцевая (универсальная), 125мм		шт.	419,00
угол желоба внутренний 125мм, 90 градусов		шт.	2123,00
угол желоба внутренний 125мм, 135 градусов		шт.	3274,00
угол желоба внешний 125мм, 90 градусов		шт.	2123,00
угол желоба внешний 125мм, 135 градусов		шт.	3274,00
воронка водосборная 250/90мм		шт.	3494,00
воронка 125/90мм		шт.	972,00
крюк 125x300мм, гранит		шт.	448,00
крюк короткий 125x90мм		шт.	349,00
колено 60°, 90мм		шт.	992,00
колено стока, 90мм		шт.	1067,00
кронштейн трубы (на кирпич), 90мм		шт.	622,00
кронштейн трубы (на дерево), 90мм		шт.	423,00



APC-ПРОМ
ПРОИЗВОДСТВЕННЫЙ ХОЛДИНГ

г. Сургут
ул. Нижневартовское
шоссе, 4

+7 (3462) 21-20-17

ВОДОСТОЧНАЯ СИСТЕМА КРУГЛОГО СЕЧЕНИЯ GRAND LINE ОПТИМА

		ед. изм.	стоимость с НДС, руб.
Желоб полукруглый 3м		шт.	1386,00
Соединитель желоба		шт.	272,00
Заглушка желоба		шт.	178,00
Угол желоба внутренний 90°		шт.	901,00
Угол желоба внешний 90°		шт.	901,00
Воронка желоба		шт.	520,00
Крюк длинный			248,00
Крюк короткий		шт.	189,00
Труба круглая 1м			511,00
Труба круглая 3м		шт.	1555,00
Колено трубы 60°		шт.	472,00
Колено стока		шт.	500,00
Кронштейн трубы на кирпич (в комплекте шпилька-саморез + дюбель)		шт.	248,00
Кронштейн трубы на дерево (в комплект саморезы не входят)		шт.	178,00

Стандартные цвета

RAL 8017 (коричневый), RAL 9003 (белый)







ARC-ПРОМ
ПРОИЗВОДСТВЕННЫЙ ХОЛДИНГ

г. Сургут
ул. Нижневартовское
шоссе, 4

+7 (3462) 21-20-17

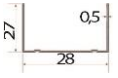
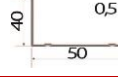
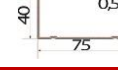
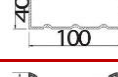
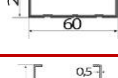
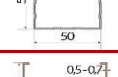
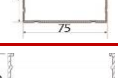
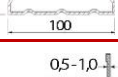
СТРОИТЕЛЬНЫЙ ПРОФИЛЬ длина 3000 мм

		размер, мм	толщина	ед. изм	стоимость с НДС, руб.	кол-во профилей в пачке, шт.	кол-во профилей в поддоне шт.
направляющий		28*27	Эконом	шт.	96,98	18	1080
			0,45 ОН		102,71		
направляющий		50*40	0,45 ОН	шт.	172,62	8	480
направляющий		75*40	0,45 ОН	шт.	206,86	8	336
направляющий		100*40	0,45 ОН	шт.	243,95	6	240
потолочный		60*27	Эконом	шт.	162,98	12	672
			0,45 ОН		172,62		
стоечный		50*50	0,45 ОН	шт.	215,41	8	480
стоечный		75*50	0,45 ОН	шт.	251,08	8	336
стоечный		100*50	0,45 ОН	шт.	291,02	6	240
фасадный		60*18	длина 3000 мм толщина 0,7	шт.	261,47	-	640

ARC-TITAN

	вид профиля	ед. изм	стоимость с НДС, руб.		кол-во профилей в пачке, шт.	кол-во профилей в поддоне шт.
			ОН			
профиль направляющий 18*23 (3 метра)		шт.	95,88		18	900
профиль потолочный 58*18 (3 метра)		шт.	153,00		16	480

ТРУБА ПРОФИЛЬНАЯ

	размер	ед. изм	стоимость с НДС, руб.
6 метров	40*20*1,5	шт.	814,00
3 метра	40*20*1,5	шт.	411,00
6 метров	20*20*1,5	шт.	504,00
3 метра	20*20*1,5	шт.	252,00
6 метров	40*20*2,0	шт.	1030,00
3 метра	40*20*2,0	шт.	515,00
6 метров	20*20*2,0	шт.	1013,00
5 метров	60*40*2,0	шт.	1382,00
3 метра	60*40*2,0	шт.	829,00
НКТ б/у (3 метра)	73*5,5	шт.	1499,00
НКТ б/у (2,5 метра)	73*5,5	шт.	1250,00

ПРОФИЛЬ ДЛЯ ЗАБОРА

	размер	ед. изм	стоимость с НДС, руб.
T - 13 (1,5 мм)	19,8*37,8 мм / длина 3000 мм	шт.	559,98
T - 20 (1,5 мм)	30*40 мм / длина 3000мм	шт.	633,42
T - 45 (2 мм)	длина 2500 мм	шт.	1252,56
T - 45 (2 мм)	длина 3000 мм	шт.	1503,48





АРС-ПРОМ
ПРОИЗВОДСТВЕННЫЙ ХОЛДИНГ

г. Сургут
ул. Нижневартовское
шоссе, 4

+7 (3462) 21-20-17

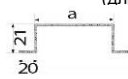
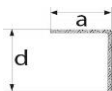
ПРОФИЛЬ ДЛЯ ВЕНТИЛИРУЕМЫХ ФАСАДОВ

	размер, мм	стоимость с НДС, руб/шт.			стоимость окраски с НДС, руб/шт.		кол-во в пачке, шт.
		толщина			огрунтованный	RAL	
		0,95	1,1	1,2			
 <p>"Г"-образный профиль горизонтальный</p>	65*30	343,28	377,26	413,77	109,80	153,15	160
	65*50	457,71	503,02	551,70	113,77	153,15	120
	80*30	386,19	424,42	465,49	118,48	188,50	160
	80*50	500,62	550,17	603,42	122,66	188,50	120
 <p>"П"-образный профиль вертикальный (длина 3 метра)</p>	50*21,5*20	328,98	361,54	396,53	72,57	233,94	108
	65*21,5*20	371,89	408,70	448,25	79,23	250,77	108
	80*21,5*20	414,80	455,86	499,97	89,20	276,01	112
	100*21,5*20	472,01	518,74	568,94	96,40	309,67	108
 <p>"Г"-образный профиль горизонтальный</p>	40*40	214,55	235,79	258,61	78,76	134,64	300
	50*40	243,16	267,23	293,09	80,78	151,47	300
	50*50	280,35	308,10	337,91	83,48	168,30	300
	60*44	291,79	320,67	351,71	85,83	175,03	300
 <p>"Z"-образный профиль вертикальный промежуточный (длина 3 метра)</p>	40*21,5*20	214,55	235,79	258,61	79,77	138,01	300

КРОНШТЕЙН НЕСУЩИЙ

	размер, мм	стоимость с НДС, руб/шт.	стоимость грунтовки, руб/шт.	кол-во в пачке, шт.
	50*50*50*2,0	12,18	9,02	200
	50*50*100*2,0	19,18	10,14	150
	50*50*150*2,0	26,18	11,89	90
	50*50*200*2,0	33,18	14,49	60
	50*50*250*2,0	40,18	17,10	60

КРОНШТЕЙН ККУ

	размер, мм	стоимость с НДС, руб/шт.	стоимость грунтовки, руб/шт.	кол-во в пачке, шт.
	90*95*80*2,0	42,29	12,99	70
	150*95*80*2,0	58,14	15,56	60
	180*95*80*2,0	66,07	16,92	50
	250*95*80*2,0	84,57	19,54	40

КЛЯММЕР

	размер, мм	стоимость с НДС, руб/шт.	стоимость окраски с НДС, руб/шт.
кляммер рядовой (основной 4 петли)	120	12,24	9,18
кляммер стартовый (вспомогательный, 2 петли)	200	7,14	8,16
паронитовая прокладка		2,55	

КОМПЛЕКТУЮЩИЕ ДЛЯ СТРОИТЕЛЬНЫХ И ФАСАДНЫХ ПРОФИЛЕЙ

	размер	ед. изм	стоимость с НДС, руб.
подвес прямой 60 (0,7)	-	шт.	8,82
подвес прямой 60 (1,0)	-	шт.	13,77
подвес фасадный прямой	толщина 1,0 мм длина 305 мм	шт.	41,82
подвес фасадный удлиненный	толщина 1,0 мм длина 475 мм	шт.	77,52
соединитель одноуровневый "краб"	-	шт.	7,55

КРОНШТЕЙН ДЛЯ ЗАБОРА

	ед. изм	стоимость с НДС, руб.
кронштейн для забора	шт.	68,34



АРС-ПРОМ
ПРОИЗВОДСТВЕННЫЙ ХОЛДИНГ

г. Сургут
ул. Нижневартовское
шоссе, 4

+7 (3462) 21-20-17

УТЕПЛИТЕЛЬ KNAUF

	размеры	стоимость с НДС, руб	
		м3	уп.
Утеплитель ТеплоKnauf Ecoroll (Рулон) TR 044 (0,83 м³; 16,6 м²)	 50*1220*6800 мм	1541,13	1279,14
Утеплитель ТеплоKnauf Ecoroll (Плита) TS 040 (0,305 м³; 6,1 м²)	 50*610*1000мм	1609,37	490,86
Утеплитель ТеплоKnauf Для КОТТЕДЖА TS 037 Aguastatik (0,6 м³; 12 м²)	 50*610*1230мм	2199,05	1319,43
Утеплитель ТеплоKnauf Для КОТТЕДЖА+ TS 037 Aguastatik (0,6 м³; 6 м²)	 100*610*1230мм	2196,89	1318,13
Утеплитель ТеплоKnauf Для КРОВЛИ TR 037 Aguastatik (1,007 м³; 6,71 м²)	 150*1220*5500мм	2196,89	2212,26
Утеплитель GreenTerm TK Expert Comfort TS 037 Aguastatik (0,6 м³; 12 м²)	 50*610*1230 мм	1911,75	1147,05
Утеплитель GreenTerm TK Expert TR 040 Aguastatik (0,85 м³; 17 м²)	 50*1220*6970 мм	1752,50	1489,63
Утеплитель ТИСМА ТК Perecrytie TR 044 Aguastatik (0,996 м³; 19,9 м²)	 50*1200*8300 мм	1362,59	1357,14

УТЕПЛИТЕЛЬ ТИЗОЛ

	размеры	стоимость с НДС, руб	
		м3	уп.
Утеплитель Тизол EURO-Лайт 50 (0,45 м³; 9 м²)	 1000*600*50 мм	7005,46	3152,46

ГИДРОИЗОЛЯЦИОННЫЕ МАТЕРИАЛЫ

	плотность, г/м2		Площадь рулона	стоимость с НДС, руб.
Optima A	100	Паропроницаемая ветро-влагозащита	70 м²	2095,02
Optima B	75	Пароизоляция		1679,93
Optima C	90	Универсальная гидро-пароизоляция		2180,51
Optima D	85	Универсальная гидро-пароизоляция повышенной прочности		2369,00